

# Elektrische afrastering 2023/24

Your Animal Experts





## Geachte klant,

Het verheugt ons dat wij u ook in het weideseizoen 2021/2022 weer een catalogus afrastering voor weiden van Kerbl kunnen voorstellen. Ook dit jaar willen we onze schrikdraadapparaten voor verschillende toepassingen, doorontwikkelde oplossingen op het gebied van afrasteringen en natuurlijk onze nieuwe toebehoren aan u voorstellen.

De Kerbl-groep biedt als producent en groothandelaar met ruim 10.000 catalogusartikelen een Europees uniek breed, krachtig en continu aan de actuele trends aangepast assortiment aan accessoires voor vee fokkerij en -houderij in de sectoren nutsdier-/landbouwbenodigdheden, paard en ruiter, schrikdraad, werk en veiligheid, hobbyboeren en huisdierbenodigdheden.

De onderneming blikt al terug op een 50-jarig succesverhaal en ontwikkelde zich sinds de oprichting van de Albert Kerbl GmbH in 1984 met visie, marktkennis en een enorme innovatiekracht tot een 'global player'. Met ongeveer 560 medewerkers in Duitsland, Oostenrijk, Frankrijk, Polen en Groot-Brittannië realiseert de Kerbl-groep, waartoe ook AKO-Agrartechnik, de gerenommeerde producent van schrikdraadapparaten behoort, ondertussen een jaarlijkse omzet van ruim 300 miljoen euro.

Wij zijn een familiebedrijf onder leiding van de eigenaar Albert Kerbl wiens naam garandeert dat wij een betrouwbare partner voor u zijn. Onze wortels liggen in de veehouderij en het is onze constante ambitie naar nieuwe en nog betere oplossingen voor de vee fokkerij en -houderij te zoeken om het dagelijks werk van de landbouwers, fokkers en dierenliefhebbers te verlichten.

Overtuig uzelf dus ook met de nieuwe uitgave van onze catalogus weidebenodigdheden, van ons uitgebreid assortiment aan kwalitatief hoogwaardige producten met een evenwichtige prijs-/kwaliteitverhouding.

Wij wensen u veel plezier bij het doorbladeren!

**Uw Kerbl team**





## Algemene informatie

Toelichting bij symbolen	2
Advies afrastering voor weiden	3
Zo werkt een schrikdraadsysteem!	4
Toelichting bij technische termen	5
De controle van het schrikdraadapparaat	6
De toevoerleiding van de afrastering en de aarding controleren	7
Algemene tips	6
My Manual	3
De keuze voor een geschikt schrikdraadapparaat	8
Hoeveel draden op welke hoogte?	9



## Schrikdraadapparaten

230 volt-netapparaten	11
12 / 230 volt DUO-apparaten	17
12 volt-accu-apparaten	21
12 volt apparaten op zonne-energie	26
Zonnepanelen en accessoires	30
Metalen accubakken	32
9 volt-batterij-apparaten	35
Hobbysets	40



## Afrasteringsaccessoires

12 volt-accu's	42
Batterijtoebehoren	44
9 volt droge batterijen	45
Bewakings- en controleapparaten	46
Schrikdraadtesters	49
Aansluitings- en aardingstoehoren	50
Haspels	56
Weidebenodigdheden	60
Waarschuwborden	61



## Weidenetten

Schapennetten	63
Wolfafweernet	72
Wildwerend gaas	79
Pluimveenetten	80
Litzclip® netreparatie	82
Netdoorgangen	84
Kattennet	87
Konijnennet	86



## Geleidermateriaal

TITAN lijn	92
PROFI-lijn	94
CLASSIC-lijn	96
BASIC-lijn	98
Lintverbinder	101
Koord- en litztenverbinder	102
afrasteringslitzten	100
Afrasteringsdraden	106
Draadverbinder	109



## Permanente afrastering

Afrasteringsdraden	110
Accessoires voor afrastering	112



## Afrasteringspalen

T-paalsysteem	120
Palen van hout	116
Recyclingpalen	118
Palen van glasvezel	128
Kunststof palen	130
Metalen palen	136



## Isolatoren

Ringisolatoren met doorlopende steun	140
Ringisolatoren met korte steun	141
Bandisolatoren	142
Hoekisolatoren	145
Gleuf- en koordisolatoren	146
Draadisolatoren	147
Extra isolatoren	148
Isolatoren voor prémontage	150
Isolatoren met metrische schroefdraad	152
Poortisolatoren	154



## Poortsystemen

Poortgrepen	156
Flexibele poortsystemen	160



## Weidepoorten, panelen en ruiven

weidepoorten	164
Weidepanelen	168
Voederruiven	172

## Trefwoordenlijst

Trefwoordenlijst	176
------------------	-----

# Deze symbolen zijn in deze catalogus terug te vinden

## Toelichting op onze verpakings- en verkoopenheden!

BE	Stuks / VE	€
1 blister	6 / blister	Prijs / 1 blister
1 zakje	10 / zakje	Prijs / 1 zakje
12 stuks	12 / zakje	Prijs / 1 stuk
1 pak	30 / pak	Prijs / 1 pak
40 stuks	40 / pak	Prijs / 1 stuk
1 doos	5 / doos	Prijs / 1 doos
8 stuks	8 / doos	Prijs / 1 stuk
1 display	10 / display	Prijs / 1 display
6 stuks	6 / display	Prijs / 1 stuk



### Verpakkingseenheden

Mogelijke verpakkingseenheden voor 1 BE.



### Pallet

Aantal BE per pallet.



### Expeditebedrijf

Alle met dit symbool aangeduide artikelen moeten wegens hun omvang/grootte of het gewicht worden geleverd door een vervoersbedrijf. Hierdoor ontstaan extra transportkosten! Optimaliseer de transportkosten door de bestelling van hele palletunits!



#### BE

##### Besteleenheid voor de handel

Er moet steeds een veelvoud van het aangegeven aantal worden besteld (bijv. BE = 12 stuks, dan in stappen van 12).

#### Stuks / VE

##### Aantal stuks per bestel-/verpakkingseenheid

#### Prijs / €

##### Prijs voor 1 BE

Als de kolom BE niet ingevuld of aanwezig is, heeft de prijs betrekking op 1 stuk. Bij alle aangegeven prijzen gaat het om de adviesprijzen van de fabrikant inclusief wettelijke btw.

## Diersoorten

Bij veel producten staan dierpictogrammen.

Deze geven het gebruik voor bepaalde diersoorten aan.



## Betere productpresentatie met video's en 360°-fotoplayer en downloads



### Productvideo's

U kunt vanaf nu in aantrekkelijke, informatieve en sfeervolle productvideo's nog meer over onze producten ervaren.

Alle eigenschappen en functies worden live tijdens het gebruik weergegeven en er worden toepassingsgebieden getoond waar u op die manier wellicht nog niet aan had gedacht. Toelichtings- en montagevideo's vergemakkelijken de bediening en verduidelijken functies. Open vragen over producten proberen wij op deze manier vooraf te beantwoorden en hiermee bieden wij een aanvullende meerwaarde.



### Productfoto's

Hoewel wij u in onze catalogi alleen de belangrijkste foto's van een product kunnen tonen, kunnen wij u aanvullende foto's, zoals detail- en gebruiksfoto's, digitaal ter beschikking stellen.

### Downloads

Downloads vindt u onder de productbeschrijving. Hier vindt u aanvullende informatie zoals gebruikshandleidingen.



### 360°-fotoplayer

Naast onze professionele productfoto's in hoge resolutie bieden wij bovendien complete 360°-weergaven van geselecteerde producten.

U hebt de mogelijkheid om het product vooraf van alle kanten van zeer dichtbij te bekijken en kunt in hoge resolutie en zeer scherp inzoomen. Ondanks dat u het product niet kunt aanraken, wordt het toch tastbaarder en reëler.

### Garantie

De garantiegegevens in deze catalogus zijn gebaseerd op de algemene garantievoorwaarden van Albert Kerbl GmbH. De actuele versie van de algemene garantievoorwaarden is te vinden op: <https://www.kerbl.com/garantie>. Deze kunnen op verzoek ook elektronisch of per post worden toegezonden.

# Hotline +49 8086 933-577



Onze experts op het vlak van afrastering voor weiden adviseren u graag bij elk soort probleem met uw schrikdraadsysteem. Knippert uw schrikdraad-apparaat rood en kunt u niet verklaren waarom? Heeft u plotseling geen vermogen meer op de prikkeldraad en vindt u de fout niet? Samen vinden we de oplossing zeker!

Bij eenvoudige vragen stuurt u gewoon een e-mail naar [weidezaun@kerbl.com](mailto:weidezaun@kerbl.com). Wanneer het om een ingewikkeld probleem gaat, kunt u uiteraard telefonisch contact met ons opnemen! Vanaf de juiste planning van uw complete afrasteringsysteem tot en met de opbouw door onze professionele afrastering-partners bent u bij ons aan het juiste adres.

## [www.my-manual.eu](http://www.my-manual.eu)

Op [www.my-manual.eu](http://www.my-manual.eu) kunt u op elk moment de actuele gebruikershandleidingen en conformiteitsverklaringen over uw schrikdraadapparaat downloaden!

De sticker met het artikelnummer van uw apparaat vindt u op het apparaat.



### Hier vindt u:

#### **Gebruikershandleidingen**

Apparaatspecifieke informatie

#### **Conformiteitsverklaringen**

Onze verklaring, aan welke EU-richtlijnen en normen het apparaat voldoet.

#### **Algemene aanwijzingen**

Algemene verwijzingen over de opbouw van een afrasteringsysteem

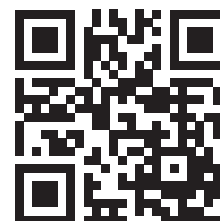

Let bij het invoeren van het artikelnummer van uw apparaat nauwkeurig op het versienummer!

# Zo werkt een schrikdraadsysteem!

## Het schrikdraadsysteem bestaat uit:

- A) Een schrikdraadapparaat dat regelmatige stroomimpulsen afgeeft.
- B) Een of meer draden die de stroom transporteren (die echter niet per se een gesloten circuit hoeven te vormen).
- C) Isolatoren die de stroom ten opzichte van de grond isoleren.
- D) Permanente of mobiele palen die naar behoefte worden ingezet.
- E) De aarding van het schrikdraadapparaat die indien mogelijk in vochtige grond en zo diep mogelijk moet worden geplaatst.

Als het dier nu de draad aanraakt, wordt een stroomcircuit gesloten, d.w.z. de elektrische stroom stroomt door het dier en de grond terug naar het apparaat. Het dier krijgt hierdoor een onaangename, ofschoon ongevaarlijke elektrische schok en deinst terug. Een dergelijk schrikdraadsysteem wordt zowel als inperking en als afweer tegen dieren ingezet.

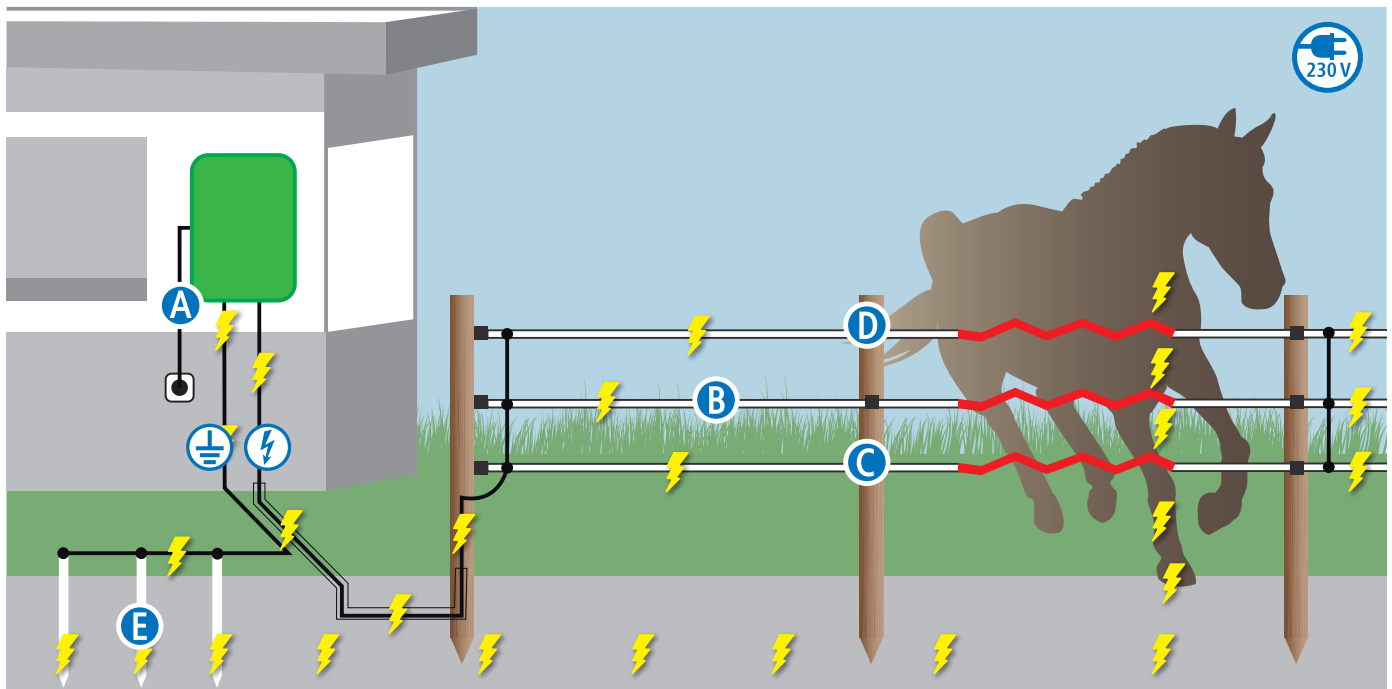

Minimaal 2500 volt op elke plaats van de afrastering garanderen!

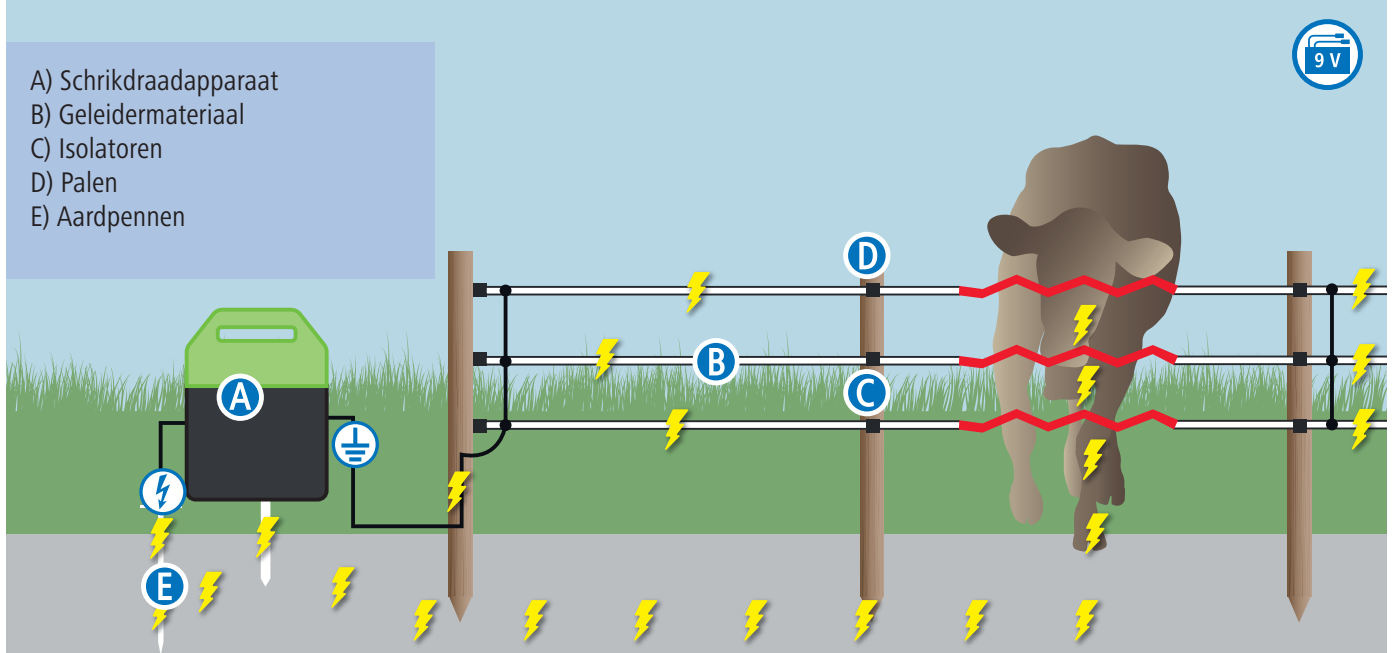

- A) Schrikdraadapparaat
- B) Geleidermateriaal
- C) Isolatoren
- D) Palen
- E) Aardpennen

## Aarding

De aarding is een belangrijk deel van het stroomcircuit. Om ervoor te zorgen dat de stroom ongehinderd uit de grond naar het apparaat terug gaan stromen, moet er tussen aardpen en grond sprake zijn van een zo goed mogelijk contact (droge grond geleid de stroom amper). Voor het inslaan van de aardpen moet een zo vochtig mogelijke plaats worden gekozen resp. de lengte van de aardpen moet zo vastgelegd zijn dat diepere, vochtige grondlagen worden bereikt.



## Bewakingsspanning en impulsenergie

De spanningspiek van de elektrische impuls van een schrikdraadapparaat wordt 'bewakingsspanning' genoemd. Een hoge spanning is vereist om tussen afrasteringsdraad en het lichaam van het dier een geleidend "kanaal" te creëren. Als minimale spanning is hiervoor ongeveer 2500 volt vereist. Voor dieren met een dikke vacht raden wij een minimale spanning van 4000 volt aan. Nu kan de stroom (impulsenergie) door dit „kanaal“ stromen. Het schokeffect is dus afhankelijk van de hoogte van de impulsenergie (spanning doet zelf geen pijn!). Hoe ongevoeliger het dier is, des te hoger moet de energie zijn die voor het bewaken of afschrikken wordt ingezet. Bovendien neemt de behoefte aan impulsenergie met de lengte van de afrastering en de belasting (bijv. begroeiing) toe. Hoe meer energie het apparaat afgeeft, des te hoger is ook het stroomverbruik. Met name voor batterij- en accuapparaten wordt daarom een zorgvuldige keuze van de impulsenergie aangeraden.



## Schrikdraadweerstand

om een maximaal schrikeffect te bereiken is naast een voldoende impulsenergie ook goed elektrisch geleidend schrikdraad nodig, zodat de energie zonder grote verliezen het dier bereikt en niet al tevoren zwakker wordt. De leidingweerstand is een maateenheid voor de beoordeling van het afrasteringsmateriaal. Deze wordt in ohm/meter aangegeven. Hoe kleiner deze waarde, des te beter geleidt het materiaal. Hoe langer de afrastering, des te beter moet het geleidingsvermogen van het gebruikte materiaal zijn. De beste materialen hebben een weerstand van  $< 1 \Omega/m$ , slechtere meer dan  $4 \Omega/m$ . Uit onderzoek blijkt dat naast een goed geleidend vermogen (meestal koperdraad) een hoge duurzaamheid (bijvoorbeeld door schrikdraad van roestvrij staal met een lagere geleiding) doorslaggevend is voor de bewakingszekerheid van een afrastering voor weiden. Ons beproefde TriCOND-materiaal vormt hierbij een compromis en garandeert een uitstekend geleidingsvermogen in combinatie met een grote duurzaamheid.



## Welke kilometerspecificatie moet u volgen?

Kilometerspecificaties zijn veelal zeer theoretische waarden die voor de meest optimale omstandigheden (geleidingsvermogen van de draad, verbindingen, isolatiestatus, terrein, aarding) van het afrasteringssysteem gelden. Deze omstandigheden veranderen op grond van de weeromstandigheden voortdurend. Het is daarom van belang dat u onder alle omstandigheden de minimale spanningswaarde van 2.500 volt op elk punt van het afrasteringssysteem bereikt.

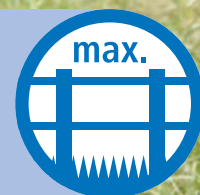

# De controle van het schrikdraadapparaat

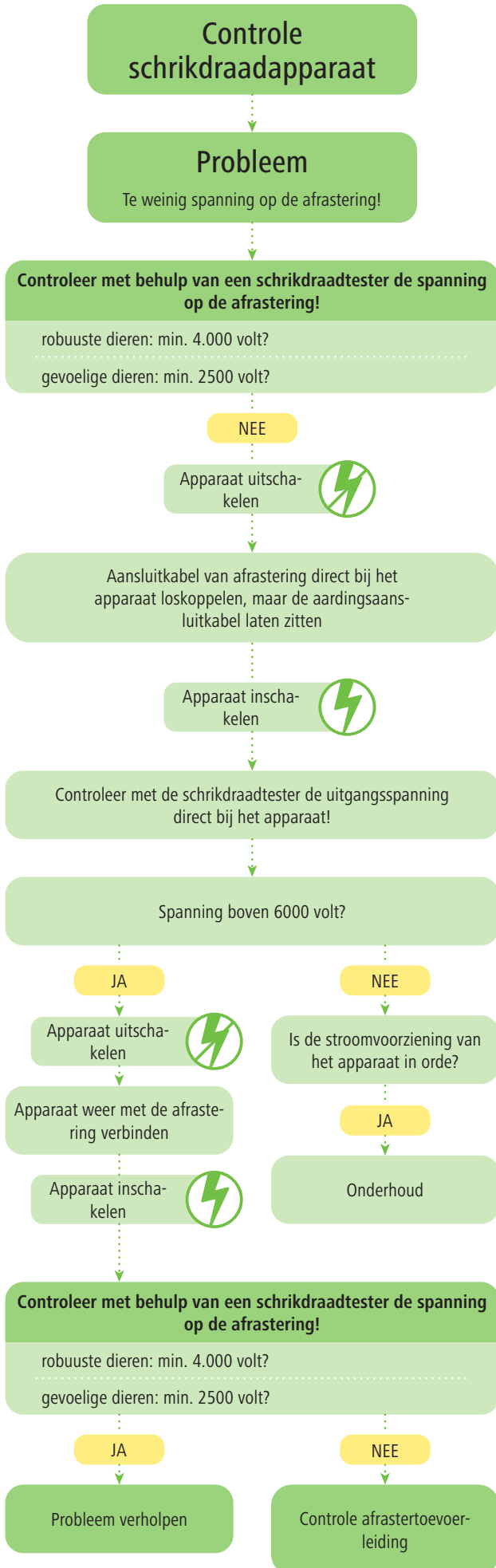

## Tip 1

1. Verwijder de kartelmoeren van de uitgang van de aarde-afrasteringsuitgang
2. Verbind de aarduitgang van het apparaat met de aardpen van de schrikdraadtester
3. Verbind de afrasteringsuitgang van het apparaat met de schrikdraadtester

## Tip 2

1. 9 volt-batterij: rood knipperen => batterij is leeg
2. 12 volt-accu: rood knipperen => accu is leeg
3. 230 volt netstroom: led knippert niet => geen stroomvoorziening

- 9 volt-batterij vervangen
- 12 volt-accu opladen
- 230 volt-verzorging door een vakman laten controleren



# De toevoerleiding van de afrastering en de aarding controleren

## Controle afkastertoevoerleiding

Afrasterspanning aan het einde van de afkastertoevoerleiding controleren!

Spanning boven 6000 volt?

JA

NEE

Apparaat uitschakelen



Afkastertoevoerleiding weer met de afrastering verbinden!

Apparaat inschakelen



Toevoerleiding van apparaat naar afrastering is defect

Controleer met behulp van een schrikdraadtester de spanning op de afrastering!

robuste dieren: min. 4.000 volt?

gevoelige dieren: min. 2500 volt?

JA

NEE

Probleem verholpen

Controle afrastering en aarding

Aarding controleren => spanning direct bij de grondpaal meten!

Spanning direct bij de aardpen boven 1.000 volt?

JA

NEE

Aarding verbeteren

Fout ligt in de afrastering => spanningsverlies in de afrastering

### Tip 6

1. Aardpenen op enige afstand van het gebouw minimaal 1 m diep in altijd vochtige grond slaan
2. Meerdere aardpenen in een afstand van minimaal 3 m inslaan en met elkaar verbinden
3. Aardpenen moeten gemaakt zijn van niet-roestend materiaal, bijv. roestvrij staal of moeten verzinkt zijn

Controleer met behulp van een schrikdraadtester de spanning op de afrastering!

robuste dieren: min. 4.000 volt?

gevoelige dieren: min. 2500 volt?

### Tip 3

1. Schakel het apparaat uit
2. Klem de afkastertoevoerleiding op de afrastering af
3. Schakel het apparaat weer in
4. Meet met behulp van de schrikdraadtester de spanning aan het uiteinde van de afkastertoevoerleiding



### Tip 4

1. **Ondergrondse afkastertoevoerleiding**  
De grondkabel is defect => gebruik een hoogspanningsbestendige grondkabel
2. **Bovengrondse afkastertoevoerleiding**  
Controleer de afkastertoevoerleiding op afleidingen/onderbrekingen (bijv. maakt de toevoerleiding contact met het gebouw, bijv. klimop, dakgoot, bossage, enz.?).

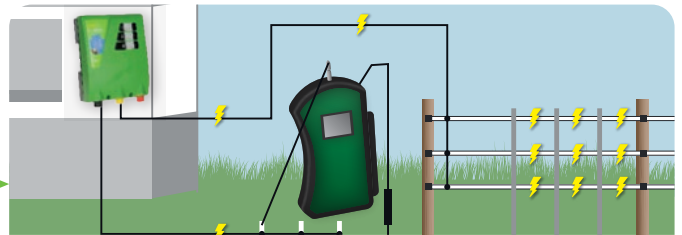

### Tip 5

Hoe meet ik de spanning direct bij de aardpen?

1. Afrasteringsdraad op een afstand van ca. 10 m van de aarding via ijzeren staven kortsluiten
2. Spanning direct bij de aardpen van het apparaat via de digitale voltmeter

### Tip 7

1. Begroeiing bij de afrastering => verwijderen!
2. Geleidermateriaal ligt op de grond => spannen/verbinden
3. Slecht geleidermateriaal => door goed geleidend geleidermateriaal vervangen (< 1 Ohm/m)
4. Geleidermateriaal is geknoopt => roestvrij stalen verbinders gebruiken
5. Isolator slaat door => door nieuwe isolator vervangen
6. Gebroken metalen geleiderdraden => geleidermateriaal vervangen
7. Geleidingsvermogen verbeteren => geleidermateriaalrijen ca. alle 200 m verticaal met elkaar verbinden

NEE

JA

Alles in orde

# De keuze voor een geschikt schrikdraadapparaat

## 230 volt-voedingen – de EERSTE KEUS als u een stopcontact ter beschikking hebt!

Deze apparaten hebben een onbeperkte bewakingsduur. Ze zijn in alle vereiste vermogensklassen verkrijgbaar en kunnen voor lange of begroeide afrasteringen resp. voor zeer sterke dieren het beste de vereiste energie ter beschikking stellen (0,5 joule tot 14,5 joule output). De hogere energiewaarden zijn natuurlijk niet schadelijk voor de dieren. Alle schrikdraadapparaten voldoen aan de geldende veiligheidsnormen. Als een mobiele inzet is gepland, bijv. tijdens wedstrijden, tijdens paardrijtochten of lange-afstandsritten of gewoon voor vaak wisselende weiden, waar geen stroomvoorziening van 230 volt ter beschikking staat, moet u overstappen op een batterij-apparaat – voor afrasteringen met sterke begroeiing zijn compacte apparaten op zonne-energie van 9 volt niet geschikt – u dient in deze gevallen met 12 volt-apparaten te werken.



## 12 volt-accu-apparaten – krachtig vermogen ook voor afrasteringen met veel begroeiing!

12 volt-accu-apparaten zijn de optimale oplossing voor zeer robuuste dieren, lange afrasteringen resp. afrasteringen met begroeiing als een 230 volt-aansluiting niet beschikbaar is. De ontladenergie is vergelijkbaar met die van lichtnetapparaten (vanaf ca. 0,5 joule tot ca. 5 joule output). Als voedingsbron worden heroplaadbare natte 12 volt-accu's gebruikt, die afhankelijk van het apparaattype, het vereiste vermogen en het accutype na ca. 2-4 weken moeten worden bijgeladen. Een goede aanvulling zijn zonnepanelen die zonne-energie in stroom omzetten en de 12 volt-batterij/accu permanent bijladen.



## 12/230 volt-DUO-apparaten – maximale flexibiliteit gecombineerd met een hoge uitgangenergie!

Dit soort apparaten combineert een onbeperkte bewakingsduur van de 230 volt-apparaten met de mobiliteit van de krachtige 12 volt-apparaten. 12 volt-kabel en 230 volt-adapter worden meegeleverd.

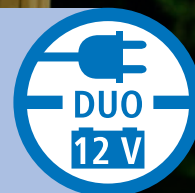

## Apparaten voor droge 9 volt-batterijen - de ideale apparaten voor kleinere afrasteringen en paddocks!

9 volt-batterij-apparaten zijn voor kortere afrasteringen zonder begroeiing geschikt. Ze zijn zeer mobiel en in vergelijking met 12 volt-apparaten duidelijk lichter. De 9 volt-batterij gaat enkele maanden mee en kan afhankelijk van de bedrijfsduur, het batterijtype en de afmeting (uitgedrukt in Ah – hoe meer Ah, ampère-uur, des te langer gaat de batterij mee) zelfs een heel weideseizoen worden gebruikt. Als de batterij leeg is, kan deze niet meer worden opgeladen. 9 volt-apparaten (zelfs als deze ook met 12 volt-batterijen kunnen worden gebruikt) zijn zwakker dan 12 volt-apparaten. 9 volt-apparaten leveren doorgaans ca. 0,15 joule tot ca. 0,35 joule. 9 volt-apparaten met een zeer hoge schoksterkte bereiken zelfs 0,55 joule.



## Compacte apparaten op zonne-energie

Compacte apparaten op zonne-energie uit de TITAN-serie - net als 9 volt-apparaten voor kleinere afrasteringen zonder begroeiing, of: Mobiele compacte apparaten op zonne-energie met een zeer hoge schoksterkte. Monokristallijne zonnepanelen in combinatie met onze hoogrendements-schrikdraadapparaten kunnen afrasteringen met een lengte van vele kilometers van stroom voorzien. Zelfs na een hele week zonder direct zonlicht hebben deze schrikdraadapparaten nog voldoende vermogen om uw afrastering van voldoende stroom te voorzien. Deze speciale apparaten zijn ideaal voor afrasteringen van relatief grote oppervlakken. Zo staat er overal voldoende spanning op de afrastering, zonder dat er een stopcontact in de buurt nodig is!

De 12 volt AGM-accu is geïntegreerd en wordt door het met de behuizing verbonden zonnepaneel permanent opgeladen. Als de accu moet worden bijgeladen, kunt u deze via de meegeleverde 230 volt-netadapter opladen.



# Hoeveel draden op welke hoogte?

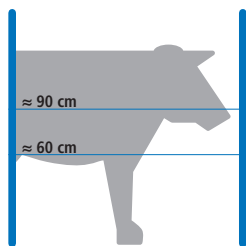

Schrikdraadinstallatie voor melkkoeien  
Advies: 10 mm lint, draad

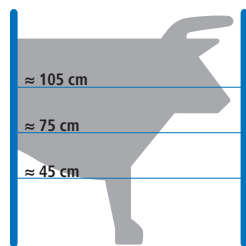

Schrikdraadsysteem voor stieren, runderen en moederkoeien met afstammelingen  
Advies: 10 mm lint, draad

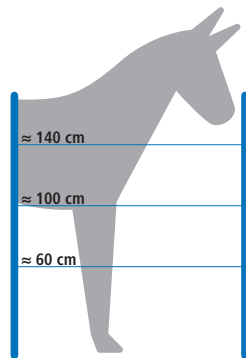

Schrikdraadsysteem voor grote paarden  
Advies: koord, breed lint tot 40 mm

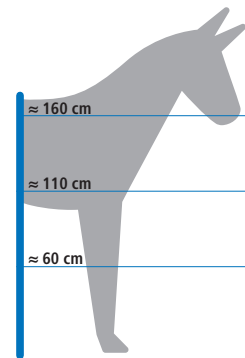

Schrikdraadsysteem voor springpaarden  
Advies: koord, breed lint tot 40 mm

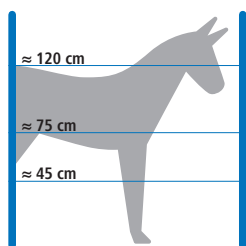

Schrikdraadsysteem voor kleine paarden  
Advies: 10 mm lint, koord

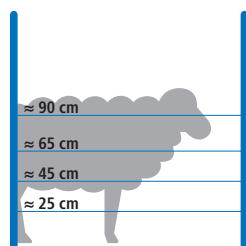

Schrikdraad voor schapen  
Advies: schapennet, draad, litze

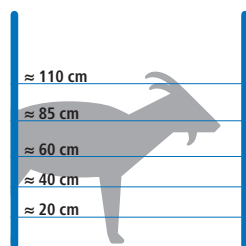

Schrikdraadsysteem voor geiten  
Advies: draad, litzedraad

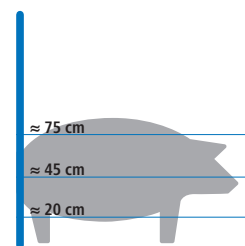

Schrikdraadsysteem voor varkens  
Advies: 10 mm lint, draad

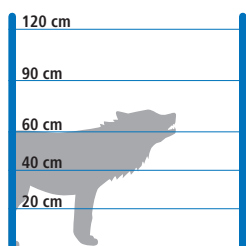

afweer van wolven  
Advies: Wolvennet (schapenhouderij), litze, draad, lint ter bescherming van de kudde

Bij de varkenshouderij is volgens de wet besmettelijke dierenziekten naast een elektrische afrastering aan de binnenkant, een wilddichte afrastering aan de buitenkant (metalen vlechtwerk met knopen) vereist!

De aangegeven afrasterhoogtes zijn slecht richtwaarden! Een aanpassing aan uw diersoort kan nodig zijn. Ook kunnen er regionale voorschriften gelden!

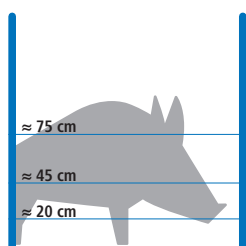

Afweer van wilde zwijnen  
Advies: wildafweernet, 10 mm lint, litzedraad

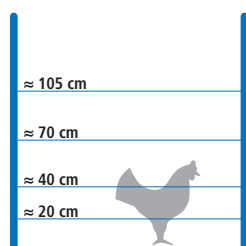

Schrikdraadsysteem voor kippen  
Advies: pluimveenet, draad

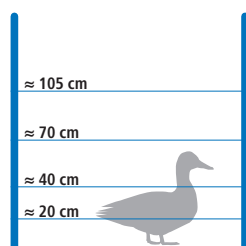

Schrikdraadsysteem voor ganzen  
Advies: pluimveenet, lint, draad

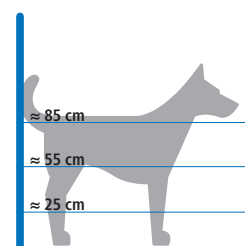

Schrikdraadsysteem voor grote honden  
Advies: hobbyset, draad

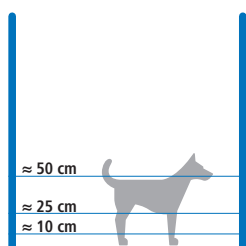

Schrikdraadsysteem voor kleine honden  
Advies: hobbyset, draad

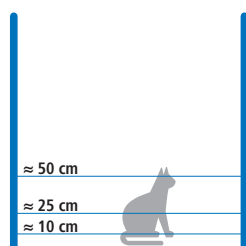

Schrikdraadsysteem voor katten  
Advies: hobbyset, draad

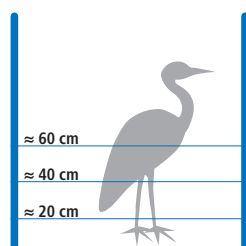

Schrikdraadsysteem voor wering van visreigers  
Advies: hobbyset, draad

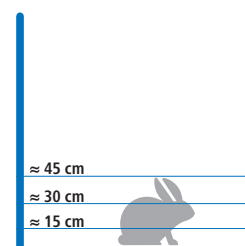

Schrikdraadsysteem voor hazen en konijnen  
Advies: konijnennet, draad



## 230 volt-netapparaten

230 volt-netapparaten hebben een onbeperkte bewakingsduur. Ze zijn in alle vereiste vermogensklassen verkrijgbaar en kunnen voor lange of begroeide afrasteringen resp. voor zeer robuuste dieren het beste de vereiste energie ter beschikking stellen. Uiteraard zijn de hogere energieën niet schadelijk voor mens en dier. Alle Kerbl-apparaten voldoen aan de geldende veiligheidsnormen.

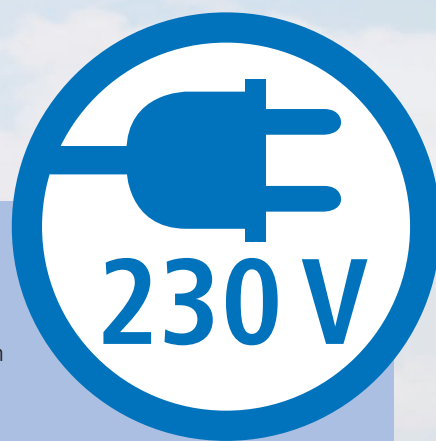

Made in Germany



3 jaar garantie



### Aanbevolen toebehoren:

(niet meegeleverd)

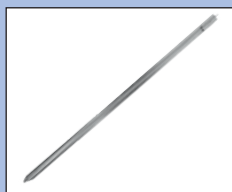

Aardpen met T-profiel 1 m  
artikelnr. 44615

Aardpen met T-profiel 2 m  
artikelnr. 441369



Grondkabel,  $\varnothing$  1,6 mm art.  
nr. 44817, 44930, 44932,  
44933



Bliksembeveiligingsmoerspoel  
artikelnr. 44601



Kerbl waarschu-  
wingsbord artikelnr.  
446524



Digitale voltmeter arti-  
kelnr. 441229

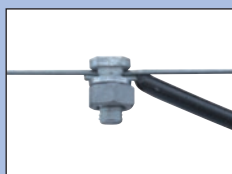

Draadverbindingklem (441225) is ideaal om het geleidmateriaal met uw grondkabel te verbinden.

# TITAN Ni

Made in Germany



3 jaar garantie



- voorzien van de TITAN-impulstechniek - duidelijk meer veiligheid, een hogere energiebesparing en een hogere mate van bescherming bij sterke begroeiing door extreem hoge schrikdraadspanning
- De intelligente 230 volt-netapparatenlijn van KERBL – extreme schoksterkte, voor zeer robuuste dieren en voor zeer lange afrasteringen, ook met begroeiing!
- KERBL NDi-apparaten passen zich automatisch aan de staat van de afrastering aan en zorgen op deze manier voor de beste bewakingszekerheid en gemakkelijk het werk door het doden van de begroeiing tot een bepaalde hoogte
- Uitgestelde aanpassing van de slagkracht verhoogt de veiligheid voor mens en dier bij het aanraken van de afrastering
- alarmfunctie bewaakt de afrastering permanent, activeert het alarm wanneer de afrastering langer wordt aangeraakt en vertraagt de sequentie van de impulsen
- permanent verlichte, goed zichtbare digitale displays (Ni 20000 D) en aanvullende fel verlichte led-lampjes maken in één oogopslag een eenvoudige optische controle van de actuele afrasterings- en apparaatstatus mogelijk
- robuuste, slagvaste, UV-bestendige en weerbestendige behuizing door gebruik van hoogwaardige kunststoffen
- aansturing met microprocessor
- elk uitgerust met twee schrikdraaduitgangen "out" max./min.



## Controle: Uitgangsspanning van de afrastering

Weergave van de uitgangsspanning in kilovolt. Zo kunnen de kleinste veranderingen in de toestand van de afrastering worden gedetecteerd.

## Controle: Aardspanning

Weergave van de aardspanning in kilovolt. Hoe lager de weergegeven waarde, des te beter is de aarding van het apparaat.

tweekleurige leds ondersteunen de betreffende waarde op het lcd-scherm.

**Groen knipperen** = de weergegeven waarde is in orde

**Rood knipperen** = De waarde voldoet niet aan de minimale eisen. Storing verhelpen!

Uitgerust met twee schrikdraaduitgangen „out”  
Max.  
Min.

Nieuwigheid

NEW



## TITAN Ni 20000 D

- ultrasterk lichtnetapparaat met intelligente vermogensregeling dat de maximaal toelaatbare grenswaarden volledig benut
- voor extreem lange afrasteringen, sterke begroeiing en zeer sterke diersoorten
- 3 jaar garantie

## TITAN Ni 16000

- extreem hoge schoksterkte van het 230 volt-netapparaat
- voor lange afrasteringen met sterke begroeiing
- bedoeld voor sterke diersoorten zoals runderen, schapen, paarden en de afweer van wilde zwijnen en wolven
- 3 jaar garantie

## TITAN Ni 12000

- zeer hoge schoksterkte van het 230 volt-netapparaat
- voor lange afrasteringen met sterke begroeiing
- bedoeld voor sterke diersoorten zoals runderen, schapen, paarden en de afweer van wilde zwijnen en wolven
- 3 jaar garantie

2-kleurige Ledlampen voor uitgangsspanning, aardingsstoestand en stroomverbruik

2-kleurige Ledlampen voor uitgangsspanning, aardingsstoestand en stroomverbruik

2-kleurige Ledlampen voor uitgangsspanning, aardingsstoestand en stroomverbruik

Inhoud van de levering: 1 x Schrikdraadapparaat, 1 x waarschuwbord



Ref. no.			€
392548	1	81	

Inhoud van de levering: 1 x Schrikdraadapparaat, 1 x waarschuwbord



Ref. no.			€
392546	1	81	

Inhoud van de levering: 1 x Schrikdraadapparaat, 1 x waarschuwbord



Ref. no.			€
392542	1	81	

Model	Ref. no.	In	Out max.	max. J	No Load	500 Ω	theor.	max.	max.	max.	50 m	1m	2m	fuel
TITAN Ni 20000 D	392548	20 J	14,5 J	10.200 V	9.500 V	7.000 V	350 km	100 km	22 km	12 km	40	5	3	18 W
TITAN Ni 16000	392546	16 J	11 J	10.200 V	9.600 V	6.900 V	300 km	80 km	18 km	9 km	38	4	3	13 W
TITAN Ni 12000	392542	12 J	8 J	10.000 V	9.600 V	6.800 V	230 km	70 km	15 km	7,5 km	32	4	2	9 W

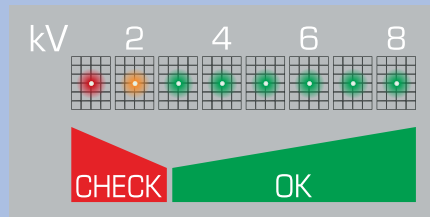

N 6800: meerkleurige led staafdiagram-weergave om de toestand van de afrastering te bewaken



## TITAN N

Made in Germany 

Onze allrounders voor veeleisende toepassingen  
• bruikbaar bij lichte tot sterke begroeiing

3 jaar garantie 



### TITAN N 6800

- zeer hoge schoksterkte van het 230 volt-netapparaat
- geschikt voor gemiddelde tot sterke begroeiing
- ons allround-apparaat voor veeleisende toepassingen - ideaal voor paarden, runderen, schapen, geiten en het afweren van wilde zwijnen en wolven
- 3 jaar garantie

meerkleurige ledstaafdiagramweergave om de toestand van de afrestering te bewaken

### TITAN N 3800

- zeer schokbestendig en universeel 230 volt-netapparaat
- bruikbaar bij lichte tot gemiddelde begroeiing
- universeel te gebruiken voor standaardafresteringen
- ideaal voor paarden, koeien, schapen, geiten, kippen
- 3 jaar garantie

gecombineerde afresteringsspanning- en aardingscontroleled

### TITAN N 1800

- effectief lichtnetapparaat van 230 volt
- voor korte afresteringen en weinig begroeiing
- uitermate geschikt voor kleinere paardenweiden en paddocks
- 3 jaar garantie

met aan/uit-indicatielampje

Inhoud van de levering: 1 x Schrikdraadapparaat, 1 x waarschuwbord



Ref. no.			€
392536	1	112	

Inhoud van de levering: 1 x Schrikdraadapparaat, 1 x waarschuwbord















Ref. no.			€
392533	1	112	

Inhoud van de levering: 1 x Schrikdraadapparaat, 1 x waarschuwbord



Ref. no.			€
392531	1	112	

Model	Ref. no.													
TITAN N 6800	392536	6,8 J	4,8 J	9.000 V	8.600 V	5.700 V	130 km	30 km	8 km	4 km	18	3	2	7 W
TITAN N 3800	392533	3,8 J	2,3 J	11.000 V	10.000 V	5.100 V	70 km	17 km	5,5 km	2,2 km	9	2	1	6 W
TITAN N 1800	392531	1,8 J	1,2 J	12.500 V	9.000 V	3.400 V	40 km	10 km	2 km	1 km	5	2		5 W



## DUO-apparaten 12 / 230 volt

12 / 230 volt-DUO-apparaten - maximale flexibiliteit gecombineerd met een hoge uitgangsenergie!  
Twee energiebronnen mogelijk - 230 volt-netspanning of 12 volt-accu spanning. Hiermee kunt u met één apparaat zowel stationair met een 230 volt-netvoeding alsook met een 12 volt-accu werken.

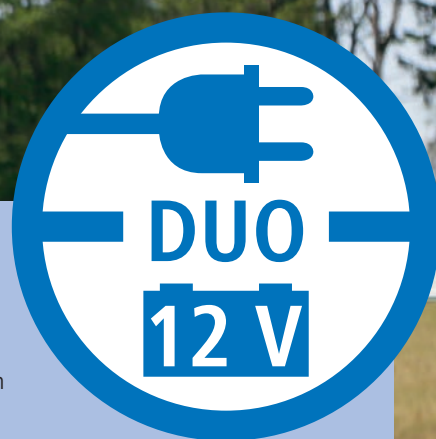

Made in Germany



3 jaar garantie



### Omvang van de levering:



230 volt-netvoeding



12 volt-aansluitkabel

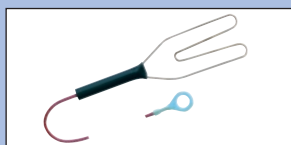

Aansluitkabel afrastering  
(441603)



Aardingsaansluitkabel (44604)

### Aanbevolen toebehoren:

(niet meegeleverd)

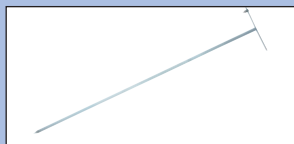

Aardpen met rond-profiel  
artikelnr. 44619



Grondkabel,  $\varnothing$  1,6 mm art.nr.  
44817, 44930, 44932, 44933



Metalen accubak art.nr.  
44656



12 volt, 88 Ah AGM-accu  
artikelnr. 442064

### Aarding-/draagpen

- ideaal voor DUO- en hobbyapparaten (als accessoire verkrijgbaar)
- niet compatibel met apparaat Compact Power B 40 (372005)

Ref. no.			€
44657	1	100	





## TITAN DUO

Made in Germany 

3 jaar garantie 

- optimaal stroomverbruik door energiezuinige schakeling
- Diepontlaadbescherming bij 12 volt-bedrijf
- Aansturing met microprocessor
- aanbevolen toebehoren: Aardpen en draagstang art.nr. 44657
- Steeksluiting met schroefverbinding
- incl. schrikdraad- en aardaansluitkabel, 12 volt-aansluitkabel en 230 volt-netvoeding
- Optie voor zonne-energie mogelijk - aansluiting direct op de 12 volt-accu



### TITAN DUO 6500

DUO-schrikdraadapparaat met zeer hoge treksterkte voor mobiele/stationaire toepassingen voor langere afrasteringen - ook met begroeiing

- zeer hoog uitgangsvermogen
- nieuwste apparaattechnologie - microprocessor gestuurd
- ideaal voor robuuste dieren en het weren van wilde zwijnen en wolven
- met High/Low/UIT-schakelaar

aanbevolen zonnepaneel: art. nr. 375251 (25 watt), aansluiting rechtstreeks op de 12 volt-accu, montage bijv. op een metalen box of: art.nr. 375559 (55 watt), aansluiting rechtstreeks op de 12 volt-accu plus grondanker-set 442382 of bevestigingsset 442386 voor metalen box

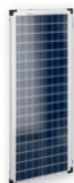

### TITAN DUO 3000

- 12 volt- / 230 volt-DUO-apparaat met hoog uitgangsvermogen
- voor normale afrasteringssystemen met weinig begroeiing
- met Aan-/UIT-schakelaar
- optioneel is werking op 12 Volt en 230 Volt mogelijk, ondersteuning met zonne-energie mogelijk
- 3 jaar garantie

aanbevolen zonnepaneel: art.nr. 375251 (25 watt), aansluiting rechtstreeks op de 12 volt-accu, montage bijv. op een metalen box



### TITAN DUO 1500

- 12 volt- / 230 volt-DUO-apparaat met effectief uitgangsvermogen
- voor korte afrasteringssystemen zonder begroeiing
- optioneel is werking op 12 Volt en 230 Volt mogelijk, ondersteuning met zonne-energie mogelijk
- 3 jaar garantie

aanbevolen zonnepaneel: art.nr. 375151 (15 watt), aansluiting rechtstreeks op de 12 volt-accu, montage bijv. op een metalen box



afrasteringscontroleled en aparte weergave batterijstatus

afrasteringscontroleled en aparte weergave batterijstatus

Functiecontroleled en optische weergave batterijstatus

Inhoud van de levering: 1 x Schrikdraadapparaat, 1 x 230 Volt-netvoeding, 1 x 12 volt-aansluitkabel, 1 x Afrastering-aansluitkabel, 1 x Aarding-aansluitkabel, 1 x waarschuwbord



Ref. no.			€
392516	1	112	

Inhoud van de levering: 1 x Schrikdraadapparaat, 1 x 230 Volt-netvoeding, 1 x 12 volt-aansluitkabel, 1 x Omheinings-/aarding-aansluitkabel, 1 x waarschuwbord















Ref. no.			€
392513	1	112	

Inhoud van de levering: 1 x Schrikdraadapparaat, 1 x 12 volt-aansluitkabel, 1 x 230 Volt-netvoeding, 1 x Omheinings-/aarding-aansluitkabel, 1 x waarschuwbord



Ref. no.			€
392511	1	112	

Model	Ref. no.												
TITAN DUO 6500	392516	6,5 J	4,5 J	10.300 V	8.400 V	6.500 V	150 km	43 km	17 km	7 km	18	3	112 - 440 mA
TITAN DUO 3000	392513	3 J	2 J	9.600 V	8.300 V	6.100 V	70 km	18 km	4 km	1,7 km	12	2	75 - 193 mA
TITAN DUO 1500	392511	1,5 J	1 J	12.000 V	9.000 V	4.100 V	35 km	10 km	1,5 km	0,8 km	4	1	40 - 115 mA



## 12 volt-accu-apparaten

12 volt-accu-apparaten zijn de optimale oplossing voor zeer robuuste dieren, lange afrasteringen resp. afrasteringen met begroeiing als een 230 volt-aansluiting niet beschikbaar is. De ontladenergie is vergelijkbaar met die van lichtnetapparaten (ca. 0,5 joule tot ca. 5 joule output). Als voedingsbron worden heroplaadbare 12 volt-accu's gebruikt, die afhankelijk van het apparaattype, het vereiste vermogen en het accutype na ca. 2-4 weken moeten worden bijgeladen. Een goede aanvulling zijn zonnepanelen die zonne-energie in stroom omzetten en de 12 volt-accu permanent bijladen.

Al onze 12 volt-apparaten beschikken over een diepontlaadbescherming die helpt het vermogen van de 12 accu's te handhaven.



Made in Germany



3 jaar garantie



## Aanbevolen toebehoren:

(niet meegeleverd)

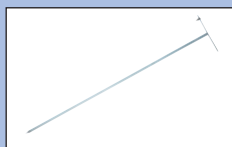

Aardpen met rond-profiel  
artikelnr. 44619



Grondkabel,  $\varnothing$  1,6 mm art.  
nr. 44817, 44930, 44932,  
44933



12 volt, 88 Ah AGM-accu  
artikelnr. 442064



Acculader art.nr.  
371037



Kerbl waarschuwbord  
artikelnr. 446524

## 230 Volt-netvoeding

- voor de aansluiting op voeding van 230 volt (kan dus zowel met als zonder 12 volt accu gebruikt worden)

Niet geschikt als batterijlader!



Ref. no.		€
371012	1/80	



TITAN  
A 7500

7.50 J

CE

KERBL

OK ✓  
CHECK !

optische controleled van de schrikdraadspanning

controleled van de accuspanning (led gaat rood knipperen zodra de accu een restcapaciteit van ca. 40 % heeft bereikt).



# 12 volt-accu-apparaten

## TITAN A

- gering energieverbruik door energiezuinige schakeling
- voorzien van aan/uit-schakelaar, sterk / zwak
- weerbestendige en robuuste behuizing
- werking met 230 volt-voeding mogelijk (371012)
- incl. schrikdraad- en aardaansluitkabel
- optie voor zonne-energie mogelijk

Made in Germany 

3 jaar garantie 

aansluiting voor 230 volt of back-upbedrijf\* (optioneel)  
 \* Apparaat wordt regulier met een 12 volt-accu en tegelijkertijd via deze aansluiting met de 230 volt-netvoeding (371012 - niet meegeleverd) verbonden. Bij een 230 volt stroomuitval schakelt het apparaat automatisch over op een bedrijf van 12 volt.

Bijpassend toebehoren: Metalen accu-bak (art.nr. 44656)



## TITAN A 7500













- ons krachtigste 12 volt-accuapparaat voor de hoogste eisen, sterke dieren zoals everzwijnen, stieren, e.a., voor lange afrasteringen, resp. afrasteringen met sterke begroeiing.
- met Aan-/Uit-schakelaar
- bedrijf met 230 volt-voeding mogelijk (371012 - niet bij levering inbegrepen), ondersteuning met zonne-energie mogelijk
- 3 jaar garantie

aanbevolen zonnepaneel: 375559 (55 watt), aansluiting rechtstreeks op de 12 volt-accu, optioneel met grondanker 442382 of bevestigingsset 442386 voor metalen box



Ref. no.			€
392527	1	81	

Inhoud van de levering: 1 x Schrikdraadapparaat, 1 x Afrastering-aansluitkabel, 1 x Aarding-aansluitkabel, 1 x waarschuwbord

Model	Ref. no.													
TITAN A 7500	392527	7,5 J	5 J	1,7 J	10.300 V	8.400 V	6.500 V	150 km	43 km	17 km	7 km	20	3	12 - 440 mA



# 12 volt-accu-apparaten

## TITAN A

Made in Germany 

3 jaar garantie 

- met 12 volt-diepontlaadbescherming (aanbevolen accu: AGM-accu 12 volt, 88 Ah, art.nr. 442064)
- incl. grote batterijhouder voor de opname van een 12 volt-accu
- met de handregelaar (1 - 10) kunt u de schoksterkte traploos instellen - daardoor is het energieverbruik op een efficiënte wijze regelbaar en aan te passen aan de staat van de afrastering
- twee aparte led-lichtdioden voor afrasterspanning en batterijcontrole
- optioneel is ook een bedrijf met een droge alkalische 9 volt-batterij mogelijk (aanbevolen: 9 V, 170 Ah alkaline, art.nr. 442082)
- werking met 230 volt-voeding mogelijk (art.nr. 371012)
- optie voor zonne-energie mogelijk - aansluiting direct op het apparaat



### TITAN A 4000

- 12 volt-apparaat voor mobiel gebruik met een extreem hoge schoksterkte - ook met begroeiing op de afrastering en voor sterke dieren zoals schapen, runderen, e.a.
- met draaischakelaar
- optioneel is ook voeding met droge alkalische 9 volt-batterij mogelijk, bedrijf met 230 volt-voeding mogelijk (371012 - niet bij levering inbegrepen), ondersteuning met zonne-energie - aansluiting direct op het apparaat
- 3 jaar garantie

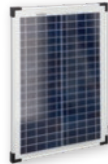

aanbevolen zonnepaneel: Art. nr. 375256 (25 Watt)

### TITAN A 1600

- Universeel 12 volt-apparaat voor mobiel gebruik met een zeer hoge schoksterkte
- met draaischakelaar
- optioneel is ook voeding met droge alkalische 9 volt-batterij mogelijk, bedrijf met 230 volt-voeding mogelijk (371012 - niet bij levering inbegrepen), ondersteuning met zonne-energie - aansluiting direct op het apparaat
- 3 jaar garantie



aanbevolen zonnepaneel: Art. nr. 375156 (15 Watt)

optische controleled van de schrikdraadspanning  
controleled van de accuspanning (led gaat rood knipperen zodra de accu een restcapaciteit van ca. 40 % heeft bereikt).



optische controleled van de schrikdraadspanning  
controleled van de accuspanning (led gaat rood knipperen zodra de accu een restcapaciteit van ca. 40 % heeft bereikt).













Inhoud van de levering: 1 x Schrikdraadapparaat, 1 x Afrastering-aansluitkabel, 1 x Aarding-aansluitkabel, 1 x waarschuwbord

Inhoud van de levering: 1 x Schrikdraadapparaat, 1 x Afrastering-aansluitkabel, 1 x Aarding-aansluitkabel, 1 x waarschuwbord



Ref. no.			€
392524	1	27	

Ref. no.			€
392521	1	27	

Model	Ref. no.												
TITAN A 4000	392524	4 J	2,5 J	11.000 V	9.300 V	4.500 V	70 km	20 km	5 km	2 km	10	2	22 - 245 mA
TITAN A 1600	392521	1,6 J	1 J	10.000 V	9.000 V	4.400 V	30 km	10 km	4 km	1,5 km	4	2	15 - 100 mA

## 12 volt apparaten op zonne-energie

### Gebruik de natuurlijke kracht van de zon!

Een kristallijn zonnepaneel in combinatie met ons hoogrendements-schrikdraadapparaat kan afrasteringen met een lengte van vele kilometers van stroom voorzien. Zelfs na een hele week zonder direct zonlicht beschikken deze schrikdraadapparaten nog over voldoende vermogen om uw afrastering van voldoende stroom te voorzien. De compacte apparaten op zonne-energie zijn optimaal geschikt voor mobiel gebruik en voor de afrastering van kleine tot grote oppervlakten. Zo staat er overal voldoende spanning op de afrastering, zonder dat er een stopcontact in de buurt nodig is!



Made in Germany



3 jaar garantie



Tip: Accu opladen tijdens langere bedrijfspauzen (bijv. winter). schrikdraadapparaat op zonne-energie is uitgeschakeld

1. Koppel de 12 volt-accu van het schrikdraadapparaat op zonne-energie los en sluit deze pas weer voor de ingebruikname na de opslag aan.
  2. Sluit de 230 volt-accu-netvoeding met de rode (+) en zwarte (-) klem op de 12 volt-accu aan.
  3. Sluit nu de netvoeding op het stopcontact aan en laad het als volgt op:
    - a) ... voor de opslag min. 1 dag
    - b) ... tijdens de bedrijfspauze min. om de 3 maanden
    - c) ... voor de ingebruikname min. 1 dag
    - d) Opslagtemperatuur: vorstvrij tot wel 20 graden
- LET OP: 230 volt-netvoeding kan tijdens de volledige opslagperiode ook permanent op de accu aangesloten blijven!

# 12 volt apparaten op zonne-energie

Made in Germany 

3 jaar garantie 



## TITAN S 400











- zeer effectief compact apparaat met zonnepaneel
- ideaal voor de paardenweide en kleinere afrasteringssystemen zonder begroeiing
- diepontlaadbescherming bij accuspanning < 11,2 volt - (indien geactiveerd => alleen rood knipperen)
- intelligent accumanagement met diepontlaadbescherming: 2 weken looptijd zonder zon en lange acculevensduur
- 3 jaar garantie

functiecontrole-led (groen) plus zonne-energie-bedrijfs-led (blauw) plus accuwaarschuwsled (rood)

Inhoud van de levering: 1 x apparaat met zonnepaneel, 1 x geïntegreerde 12 V, 5 Ah-accu (441218) (6 maanden garantie), 1 x geïntegreerd 12 V, 3 watt-zonnepaneel, 1 x 230 volt-netvoeding voor het bijladen van de gelaccu of voor onderhoudslading tijdens de wintermaanden, 1 x aansluitkabel voor omheining- en aardingverbinding, 1 x aardpen, 1 x waarschuwbord



Ref. no.			€
392570	1	74	

Model	Ref. no.										
TITAN S 400	392570	0,4 J	0,25 J	10.500 V	10.500 V	2.800 V	6 km	3 km	0,7 km	1	22 mA

# 12 volt apparaten op zonne-energie



## Spiraalgrondanker/bevestigingsanker voor apparaten op zonne-energie

- Totale hoogte aardanker (incl. schroefdraad) 120 cm

Inhoud van de levering:

1 x spiraalgrondanker/bevestigingsanker, 1 x schroefenset, 1 x indraaigereedschap



Ref. no.	Height		€
442383	120 cm	1	

## Houder voor houten paal

- voor een diefstalveilige montage op een houten paal
- incl. hangslot en reservesleutel
- incl. metaal- en houtschroeven

- Titan S 4200 und S 1400



Ref. no.	Material		€
442384	Rvs	1	

schrikdraadapparaat met zonnepaneel is niet bij de levering inbegrepen  
28

schrikdraadapparaat met zonnepaneel is niet bij de levering inbegrepen

# 12 volt apparaten op zonne-energie

## TITAN SOLAR

- geoptimaliseerd voor een onderhoudsvrije, continue werking gedurende het weideseizoen op afrasteringen met weinig begroeiing
- High-/Low-/UIT-schakelaar
- microcontrollergestuurd
- geïntegreerde bliksembeveiliging
- intelligent, modern accumanagement met diepontlaadbescherming – apparaat werkt ook bij langdurige periodes met slecht weer
- uiterst efficiënt – daardoor een langere acculooptijd
- zeer robuuste, weerbestendige, waterdichte behuizing met draaggreep
- snel en eenvoudig te installeren
- energiezuinige schakeling bij dalende accuspanning bij alle modellen
- extra energiezuinige functie bij goede staat van afrastering (S 3000, S 1500)
- 5 jaar prestatiegarantie op het zonnepaneel

Made in Germany



3 jaar garantie



### TITAN S 4200

Onze krachtigste compacte allrounder met zonnepaneel. Bruikbaar bij lichte tot gemiddelde begroeiing. Universeel bruikbaar voor alle standaardafrasteringen. Ideaal voor paarden- en runderweiden, geiten, schapen.

### TITAN S 1400

efficiënt apparaat met zonnepaneel voor normale afrasteringsystemen met weinig begroeiing ideaal voor paarden- en runderweiden

- met High/Low/UIT-schakelaar

Afrasteringscontrole-led en aparte weergave accustatus

functiecontrole-led (groen) plus zonne-energie-bedrijfs-led (blauw) plus accuwaarschuwing-led (rood)

Inhoud van de levering:

- 1 x schrikdraadapparaat op zonne-energie,
- 1 x AGM-accu, 12 volt, 18 Ah (441125) \*
- 1 x kristallijn zonnepaneel 12 volt, 25 watt,
- 1 x 230 volt accu-netvoeding (371032),
- 1 x afrastering-verbindingkabel,
- 1 x Aarding-aansluitkabel,
- 1 x aardings-/bevestigingspaal tweedelig (442385),
- 1 x waarschuwbord,

\* Garantie: schrikdraadapparaat op zonne-energie (3 jaar garantie),  
zonnepaneel (5 jaar prestatiegarantie),  
12 volt accu (6 maanden garantie)

Inhoud van de levering:

- 1 x schrikdraadapparaat op zonne-energie,
- 1 x AGM-accu, 12 volt, 12 Ah (441124) \*
- 1 x vast gemonteerd, kristallijn zonnepaneel, 12 volt, 8 watt \*
- 1 x 230 volt accu-netvoeding (371032),
- 1 x afrastering-verbindingkabel,
- 1 x Aarding-aansluitkabel,
- 1 x aardings-/bevestigingspaal tweedelig (442385),
- 1 x waarschuwbord,

\* Garantie: schrikdraadapparaat op zonne-energie (3 jaar garantie),  
zonnepaneel (5 jaar prestatiegarantie),  
12 volt accu (6 maanden garantie)



Ref. no.			€
392574	1	16	

Ref. no.			€
392571	1	40	

Model	Ref. no.												
TITAN S 1400	392571	1,4 J	1 J	12.000 V	9.000 V	4.400 V	35 km	10 km	1,5 km	0,8 km	4	1	90 mA
TITAN S 4200	392574	4,2 J	3 J	10.500 V	9.600 V	6.200 V	95 km	35 km	6 km	3 km	12	3	85 - 260 mA

## Zonnepaneel

- 5 jaar prestatiegarantie

5 jaar prestatiegarantie



- 375086: incl. roestvrijstalen beugel voor montage en rechtstreekse aansluiting op het schrikdraadapparaat - kabellengte zonnepaneel 100 cm
- 375156: incl. roestvrijstalen beugel voor montage en rechtstreekse aansluiting op het schrikdraadapparaat - kabellengte zonnepaneel 100 cm
- 375151: incl. roestvrijstalen beugel voor montage op metalen box 44656 of 44650 - voor rechtstreekse aansluiting op de 12 volt-accu - kabellengte zonnepaneel 100 cm  
incl. laadstroomregelaar
- 375251: incl. roestvrijstalen beugel voor montage op metalen box 44656 of 44650 - voor rechtstreekse aansluiting op de 12 volt-accu - kabellengte zonnepaneel 100 cm  
incl. laadstroomregelaar
- 375256: incl. roestvrijstalen beugel voor montage en rechtstreekse aansluiting op het schrikdraadapparaat - kabellengte zonnepaneel 100 cm
- 375559: incl. 4 x roestvrijstalen klempaatje + schroeven M8, voor directe aansluiting op de 12 V-accu – lengte zonnekabel 200 cm. montage op spiraalgrondanker/bevestigingsanker 442382 OF door middel van montageset 442386 op metalen box 44656 of 44650  
incl. laadstroomregelaar

- 375086 8 watt zonnepaneel voor A 1600
- 375156 15 watt zonnepaneel voor A 1600
- 375151 15 watt zonnepaneel voor DUO 1500
- 375251 25 watt zonnepaneel voor DUO 3000
- 375256 25 watt zonnepaneel voor A 4000
- 375559 55 watt zonnepaneel (incl. laadstroomregelaar) voor A 7500 en DUO 6500



Ref. no.	Power solar module	Description	Width	Height	Depth		€
375086	8 W	zonder laadstroomregelaar	37,5 cm	22 cm	2 cm	1	
375156	15 W	zonder laadstroomregelaar	37,5 cm	37 cm	2 cm	1	
375151	15 W	incl. laadstroomregelaar	37,5 cm	37 cm	2 cm	1	
375251	25 W	incl. laadstroomregelaar	37,5 cm	56 cm	2 cm	1	
375256	25 W	zonder laadstroomregelaar	37,5 cm	56 cm	2 cm	1	
375559	55 W	incl. laadstroomregelaar	54 cm	68 cm	2,5 cm	1	NEW

## Zonnepaneel 4 watt

- 1 x 4 Watt zonnepaneel met houder
- geschikt voor alle 9 volt-apparaten
- Het zonnepaneel ondersteunt resp. ontlast de 9 volt-batterij bij daglicht. Het batterij-apparaat haalt de stroom bij daglicht uit het zonnepaneel. Het zonnepaneel kan niet worden gebruikt voor het laden van de 9 of 12 V-batterij.



Ref. no.	Power solar module	Width	Height	Depth		€
377024	4 W	21 cm	20 cm	2 cm	1	

Let op: Apparaat is niet bij de levering inbegrepen!

## Zonneset 5 watt

Het zonnepaneel laadt de accu tijdens de weideperiode permanent op. Met de 230 volt-netvoeding kan de accu op elk moment worden bijgeladen. Advies: sluit de accu tijdens de opslag in de winter ca. om de 2 maanden gedurende 24 uur op de netvoeding aan.

Advies: sluit de accu tijdens de opslag in de winter ca. om de 2 maanden gedurende 24 uur op de netvoeding aan.



Stel bestaande uit: 1 x zonnepaneel 5 watt met houder, 1 x AGM-accu, 12 volt, 15 Ah incl. laadstroomregelaar, 1 x 230 Volt-netvoeding

Ref. no.	Power solar module		€
377056	5 W	1	

Let op: Apparaat is niet bij de levering inbegrepen!



## 55 watt-zonnepaneel 375559

### A Montage op spiraalgrondanker/bevestigingsanker:

#### Benodigheden voor dit type montage:

- Zonnepaneel 55 watt
- Spiraalgrondanker/bevestigingsanker, set 442382
- Optioneel: Verlengkabel voor paneel 441600



### Spiraalgrondanker/bevestigingsanker



- Totale hoogte aardanker (incl. schroefdraad) 120 cm



Nieuwigheid

NEW

Stel bestaande uit: 1 x spiraalgrondanker/bevestigingsanker, 2 x roestvrijstalen verticale rail, 1 x schroevenset, 1 x indraaigereedschap

Ref. no.	Height			€
442382	120 cm	1	30	

zonnepaneel is niet bij de levering inbegrepen

### B Montage op metalen box:

#### Benodigheden voor dit type montage:

- Zonnepaneel 55 watt
- Montageset metalen box 442386
- Metalen accubak standaard 44656 of antidiefstalaccubak 44650



### Montageset metalen box

- optioneel kan met deze montageset het zonnepaneel ook boven op een houten paal worden gemonteerd



Nieuwigheid

NEW

Stel bestaande uit: 2 x roestvrijstalen verticale rail, 1 x roestvrijstalen U-beugel, 1 x schroevenset

Ref. no.		€
442386	1	

zonnepaneel en metalen box zijn niet bij de levering inbegrepen

### Verlengkabelset

- optionele kabel voor verlenging - vooral als de afstand tussen het zonnepaneel en de 12 volt-accu langer is dan 2 m
- 2 x 5 m kabel voor de verlenging van de plus- en min aansluiting
- verdere verlenging tot 20 m zonder problemen mogelijk
- uitsluitend voor 55 en 100 watt-zonnepaneel 375559 en 375999

Nieuwigheid

NEW



Stel bestaande uit: 2 x 5 m kabel voor de plus-/minverlenging

Ref. no.	Length	MOQ	Pieces / unit		€
441600	5 m	1 Verp	2 / Verp	1	

## Metalen accubak

- biedt plaats aan accu's tot 130 Ah
- optimaal voor toepassing met zonnepanelen
- binnenmaten batterijvak B x D x H: 36 x 21 x 32 cm
- ruimte voor een accu-apparaat max. 36,5 x 11 x 37 cm resp. alle 12 volt-apparaten voor wandmontage
- Materiaal: Metaal verzinkt
- met metalen draagbeugel

Passende zonnepanelen:

- 375151, 375251
- 375559, 375999 (alleen met montageset 442386)

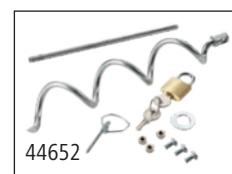

Ref. no.	Width	Depth	Height			€
44656	37,5 cm	33,5 cm	37,5 cm	1	24	

Ref. no.	Description	MOQ	Pieces / unit		€
44652	Anti-diefstalset voor metalen accubak	1 Blister	1 / Blister	1	

Let op: Apparaat en accu zijn niet bij de levering inbegrepen!

## Antidiefstalbak

- elektrificeerbare metalen accubak van verzinkt staal
- ruimte voor een accu-apparaat max. 36,5 x 11 x 37 cm resp. alle 12 volt-apparaten voor wandmontage
- ruimte voor een 12 volt-batterij max. 36,5 x 21,5 x 21 cm
- afsluitbaar, slot wordt meegeleverd (incl. reservesleutel)
- met metalen draagbeugel

incl. massieve 80 cm lange montage-/aardpen

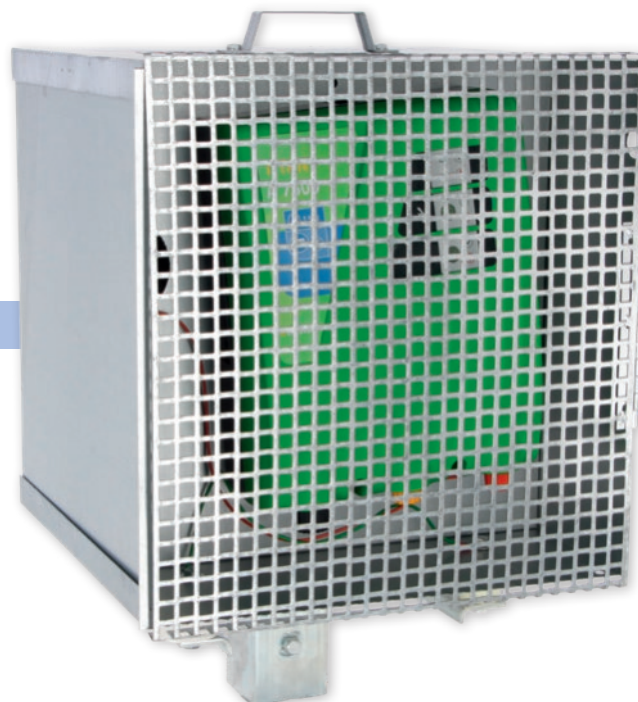

Ref. no.	Width	Depth	Height		€
44650	37,5 cm	33,5 cm	37,5 cm	1	

Let op: Apparaat en accu zijn niet bij de levering inbegrepen!





## 9 volt-batterij-apparaten

Mobiel, compact - techniek die overtuigt!

De 9 volt-accu-apparaten op droge batterijen onderscheiden zich door hun hoge mobiliteit in combinatie met een lange gebruiksduur van de batterij. Ze zijn uitermate geschikt voor kortere afrasteringen met lichte begroeiing, wanneer geen netaansluiting aanwezig is. Als alternatief kunnen ook accu's van 12 volt gebruikt worden.



Made in Germany



3 jaar garantie



## Aanbevolen toebehoren:

(niet meegeleverd)



TITAN alkaline 9 volt, 90 Ah, art.nr. 442080

TITAN alkaline 9 volt, 170 Ah, art.nr. 442082



AGM-accu 12 volt, 15 Ah, art.nr. 441215



a) artikelnr. 377024 - voor de ontlasting van de droge 9 volt-batterij

b) art.nr. 377056 – 12 V zonne-energieset (zonne-paneel 5 watt + 12 V, 15 Ah accu)



Digitale voltmeter artikelnr. 441229



Kerbl waarschuwbord artikelnr. 446524

## Adapterkabel

- voor het aansluiten op een 12 V-accu
- voor aansluiting op al onze 9 volt-schrikdraadapparaten
- met 2 krokodillenklemmen
- Kabellengte: 80 cm



Ref. no.	Colour	Pieces / unit		€
44641	zwart / rood	1 / Blister	1/90	



# 9 volt-batterij-apparaten

## TITAN B

- door de handmatige draaischakelaar kan de slagkracht in 5 stappen worden ingesteld - daardoor kan het stroomverbruik op een efficiënte wijze worden geregeld en aan de betreffende afrastering worden aangepast
- eenvoudig gebruik
- extreem robuuste, weerbestendige behuizing met innovatieve sluitingstechniek
- nieuwe comfortabele staaf maakt een gemakkelijke en veilige positionering mogelijk
- 12 volt-bedrijf mogelijk
- incl. schrikdraad- en aardaansluitkabel

Made in Germany 

3 jaar garantie



optische batterijspanningscontroleled  
optische controleled van de schrikdraadspanning













## TITAN B 480

- zeer effectief universeel batterijapparaat van 9 volt voor afrasteringen met minder begroeiing
- met draaischakelaar
- optioneel bedrijf met 12 volt-batterij mogelijk
- 3 jaar garantie



Ref. no.			€
392504	1	54	

Inhoud van de levering: 1 x Schrikdraadapparaat, 1 x Aarding-aansluitkabel, 1 x Afrastering-aansluitkabel, 1 x waarschuwbord

Model	Ref. no.										
TITAN B 480	392504	0,48 J	0,3 J	11.000 V	10.000 V	3.300 V	8,5 km	4,5 km	1,5 km	1	14 - 36 mA

De aangegeven waarden hebben betrekking op het vermogensniveau 5 met 9 volt-voeding





# 9 volt-batterij-apparaten

## TITAN B

- 9 volt-batterijapparaat met effectief uitgangsvermogen
- eenvoudig gebruik
- incl. aardpen en schrikdraad-/aardaansluitkabel
- 12 volt-voeding mogelijk (0,22 joule output)

Made in Germany 

3 jaar garantie 



Zeer fel SMD-controlelampje voor apparaat- en batterijcontrole











## TITAN B 250

- het voordelige instapmodel, een 9 volt-batterij-apparaat voor mobiele toepassingen in kleine weiden zonder begroeiing
- ideaal voor kleinere paarden- en runderweiden, ook voor kleine dieren zoals honden en katten
- met drukknop
- optioneel bedrijf met 12 volt-batterij mogelijk
- 3 jaar garantie



Ref. no.			€
392502	1	90	

Inhoud van de levering: 1 x Schrikdraadapparaat, 1 x Afrastering-aansluitkabel, 1 x Aarding-aansluitkabel, 1 x waarschuwbord

Model	Ref. no.										
TITAN B 250	392502	0,25 J	0,17 J	9.400 V	9.400 V	2.600 V	7 km	3 km	1 km	1	13 - 19 mA

## Toerruiterset

- is snel en eenvoudig te monteren en demonteren
- gewicht: ca. 3 kg

Stel bestaande uit: 1 x batterij-apparaat 3 V (incl. 2 x 1,5 volt-batterijen), 2x handgreep elk met 50 m lint, 4x deelbare aluminiumstaven (elk 1,15 m), 5 x rubberen spanringen met haringen, 8x inschroefisolatoren, 1x draagtas

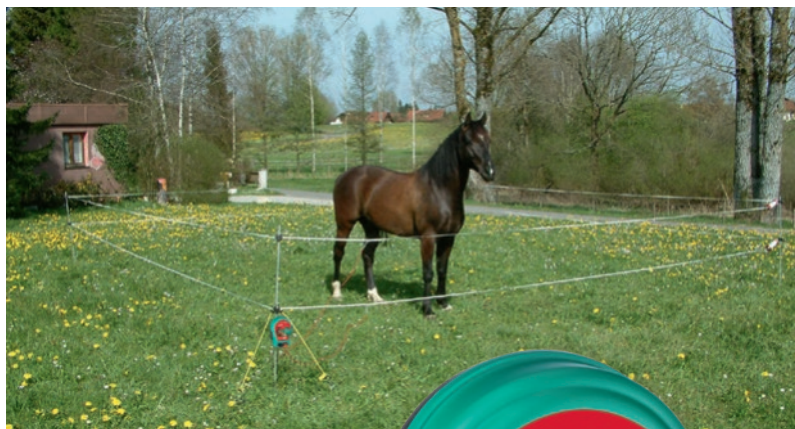

Ref. no.		€
44127	1/6	

## Hobbyset

Het optimale schrikdraadsysteem ter bescherming van uw tuin, en voor het inperken van honden en katten. Uitermate geschikt voor het omheinen van tuinvijvers, bijvoorbeeld om te voorkomen dat de kat gaat vissen!

441150:

- incl. schrikdraadapparaat N700 + 2 x 1,5 volt-batterijen

441151:

- incl. schrikdraadapparaat B40 + 2 x 1,5 volt-batterijen

Stel bestaande uit: 1 x schrikdraadapparaat, 1 x Omheinings-/aarding-aansluitkabel, 10 x paal van glasvezel, groen, 70 cm, 30 x draadklemmen, 100 m draad, kunststof, groen, 1 x aardpen, 1 x waarschuwbord, 6 x ringisolator met houtschroefdraad



Ref. no.	Description	Pieces / unit		€
441150	met netapparaat N700	1 / Blister	1	
441151	met batterijapparaat B40	1 / Blister	1	

Ref. no.	Description	Colour	Material	Length	MOQ	Pieces / unit		€
441853	Vervangende paal	groen					1/100	
444265/30	Metalen clip		Rvs		1 Zak	30 / Zak	1/30/1.500	
44874-100	litze	groen		100 m	1 Stuks	1 / Stuks	1/20	

## Toernooi-/paddockset 7 x 7 m

- Wedstrijd-/paddock-set voor ca. 7 x 7 m
- metalen palen zijn ook uitermate geschikt voor droge en steenachtige ondergrond
- geen vastklemmen van manen of staartharen
- alles compleet in een zak
- opbouwen en afbreken in enkele minuten mogelijk
- gewicht met apparaat: 13,5 kg, zonder apparaat: 12,5 kg

De set omvat: 4 x Verzinkte metalen palen met een totale hoogte van 153 cm, elk voorzien van 4 x FlexiRope incl. poortgreep met verzinkte haak en passende poortisolatoren



Ref. no.	Description		€
446500	zonder schrikdraadapparaat	1	
446501	met schrikdraadapparaat Compact Power B 40 (incl. 2 x 1,5 volt batterijen)	1	

Het nieuwe alternatief voor de gangbare loodzuurbatterijen. Dankzij de AGM-vliestechniek wordt de omgang met accuzuren overbodig. Vliesaccu's zijn absoluut lekveilig, onderhoudsvrij en cyclusvast!

- Geen zuur vereist
- Absoluut uitloopveilig
- Onderhoudsvrij - gebruiksvriendelijk

## Premium AGM-accu

- direct gebruiksklaar
- 1 jaar garantie (let op: bij diepontladen geen garantieaanspraak)
- heroplaadbare AGM-vliesaccu
- Gevuld en opgeladen, onmiddellijk klaar voor gebruik
- capaciteitaanduidingen bij een normale ontlading van 100 uur (C100)
- Minder zelfontlading in vergelijking met standaardbatterijen
- in OEM-kwaliteit (Original equipment manufacturer)
- Beter oplaadgedrag dan gangbare loodzuur- en AGM-accu's (bijv. bij het opladen via zonnepanelen)
- Verdraagt korte laad-/ontlaadcycli beter dan gangbare loodzuur- of AGM-accu's (beter bestand tegen microcycli)
- Kan ten minste 9 maanden worden opgeslagen
- Uitloopveilig: Dubbel deksel met veiligheidsventiel, gasrecombinatie en beveiliging tegen vonkoverslag
- 1 jaar garantie (let op: bij diepontladen geen garantieaanspraak)



Made in the EU



Art.nr.	Spanning	Capaciteit	l x b x h	Gewicht			€
442090	12 V	75 Ah	242 mm x 175 mm x 190 mm	17,9 kg	1	76	NEW
442064	12 V	88 Ah	275 mm x 175 mm x 190 mm	20,7 kg	1	68	

**LET OP:** AGM-batterijen zijn een gesloten systeem. Bij geopende accu vervalt elk recht op garantie!

## Premium AGM 15 Ah complete set

- voor alle 9 V-apparaten die ook ontworpen zijn voor 12 V-bedrijf
- de heroplaadbare 12 Volt-, 15 Ah (C100) AGM-accu kan met een voeding opnieuw worden opgeladen
- de geïntegreerde laadstroomregelaar verhindert overladen en beschermt tegen diepontladen
- optioneel kan een 5 watt-zonnepaneel voor een permanent bedrijf tijdens de weideperiode worden aangesloten (= complete set: 377056)
- 1 jaar garantie (let op: bij diepontladen geen garantieaanspraak)



ideaal voor 9 Volt-apparaten

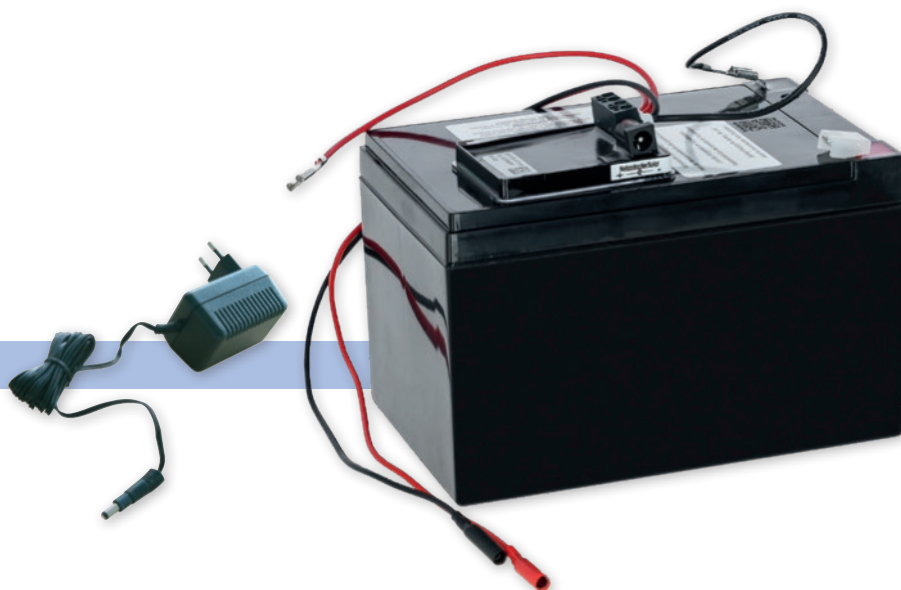

Inhoud van de levering: 1 x AGM-accu 12 volt, 15 Ah (C100) incl. laadstroomregelaar, 1 x 230 Volt-netvoeding



Art.nr.	Spanning	Capaciteit	l x b x h		€
441215	12 V	15 Ah	150 mm x 100 mm x 115 mm	1/4	

## Speciale natte accu 12 volt

- zeer lage zelfontlading
- bijzonder geschikt voor 12 volt-accu/apparaten met of zonder zonnepaneel
- speciaal voor toepassing in schrikdraadapparaten dankzij de langzame laad-ontlaadcycli
- zuur: zwavelzuur 37% = dichtheid 1,28
- levering geschiedt zonder accuzuur
- tijdens de buitenbedrijfstelling moet de batterij maandelijks worden bijgeladen
- batterij „droog voorgeladen“
- na het vullen met zuur volledig opladen
- capaciteitsaanduidingen bij een normale ontlading van 100 uur (C100)
- 1 jaar garantie (let op: bij diepontladen geen garantieaanspraak)

Let op: uit veiligheidsoverwegingen wordt de batterij zonder batterijzuur geleverd. Wij adviseren deze door een vakman »ter plaatse« te laten vullen!



Art.nr.	Spanning	Capaciteit	l x b x h	Gewicht	Batterijzuur			€
442061	12 V	100 Ah	278 mm x 175 mm x 190 mm	12,7 kg	3,7 l	1	64	

### Wat betekent C100 bij de capaciteitsinformatie van een accu?

De bruikbare capaciteit van een accu is in sterke mate afhankelijk van de hoogte van de ontladestroom. Omdat bij een meting de accu volledig wordt ontladen, is bij een ontlading gedurende een langere tijd (bijv. 100 uur bij C100) de ontladestroom aanzienlijk lager dan bij een snellere ontlading (bijv. 20 uur bij C20; C20 geldt altijd wanneer geen andere gegevens worden verstrekt). Als gevolg daarvan heeft een accu bij een gebruiksomstandigheid met zeer weinig ontladestroom een hogere nuttige capaciteit dan wanneer diezelfde accu in een kortere tijdsperiode, en dus bij een hogere ontladestroom, wordt gebruikt.

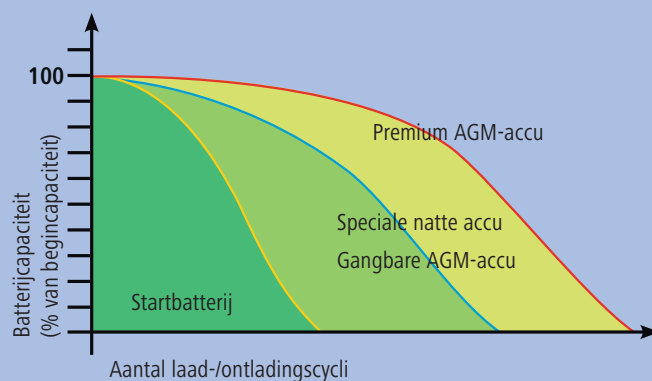

### Tip van de expert:

#### Zo berekent u de gebruiksduur van uw 12 volt-accu:

1. Bruikbare capaciteit = nominale capaciteit x 0,65
2. Stroomverbruik van het apparaat (ampère) = stroomverbruik in mA (zie typeplaatje: bijv. 120 mA): 1000
3. Gebruiksduur (uren) = bruikbare capaciteit: stroomverbruik

#### Voorbeeld:

1. 88 Ah x 0,65 = 57,2 Ah
2. 120 mA: 1000 = 0,120 A
3. 57,2 Ah: 0,120 A = 476 uur (19 dagen)



## Batterijtester

- testbereik van 6 - 20 volt
- de nullastspanning (bij het begin) en de spanning onder belasting (na het "-", teken) worden weergegeven.
- geen batterijen vereist



Art.nr.	Kleur	Spanningsniveaus		€
442369	zwart	6 - 20 V	1/16	

## Batterijlader

voor 12 volt natte accu's en premium AMG-accu's

Neuheit

NEW

- met de meergefasige batterijlader kunnen batterijen volgens de laatste stand van de techniek tot bijna 100 % van hun oorspronkelijke capaciteit worden opgeladen
- automatische diagnose, herstel, opladen en onderhoud van de accu's gedurende maanden, door volledig automatische omschakeling tussen laad- en onderhoudsmodus
- De volgende uitgangsopties zijn beschikbaar: 28,6 V, 29,2 V, 14,3 V, 14,6 V
- Laadstroom bij 12 volt-accu: 2 A, 5 A en 10 A
- Laadstroom bij 24 volt-accu: 2 A en 5 A
- geen risico van overlading
- elektronisch beveiligd tegen gebruikersfouten
- vonkvrij
- Oververhittingsbescherming met miniventilator aan de binnenkant
- volledig beveiligd tegen kortsluiting en foutieve aansluitingen



Art.nr.		€
371037	1/10	

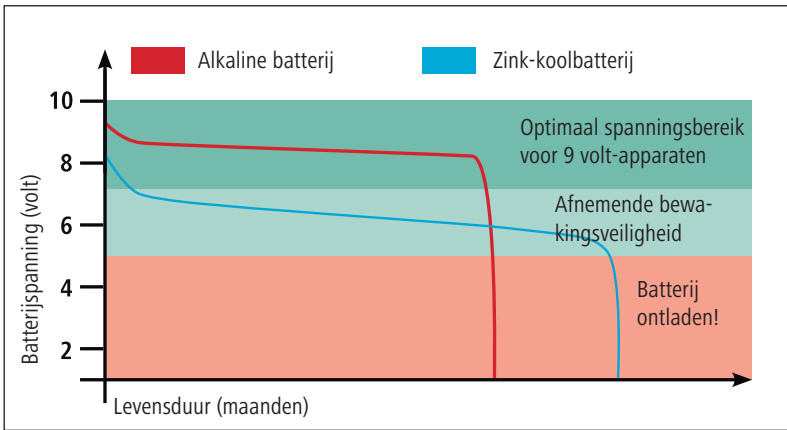

## Droge alkalinebatterij TITAN

- 9 volt alkalinebatterijen behouden tijdens de gehele levensduur een constant hoge spanning. Daarmee levert ook het schrikdraadapparaat gedurende deze tijd altijd een constant vermogen.
- bevatten geen kwikzilver en cadmium



Art.nr.	Spanning	Capaciteit			€
442080	9 V	90 Ah	1/4	360	
442082	9 V	170 Ah	1/4	216	

Prijzen steeds inclusief verwijderingsbijdrage!

## Droge alkalinebatterij Power Block

- 9 volt alkalinebatterijen behouden tijdens de gehele levensduur een constant hoge spanning. Daarmee levert ook het schrikdraadapparaat gedurende deze tijd altijd een constant vermogen.
- bevatten geen kwikzilver en cadmium



Art.nr.	Spanning	Capaciteit	l x b x h			€
44225	9 V	75 Ah	165 mm x 110 mm x 110 mm	1/4	360	
44228	9 V	120 Ah	165 mm x 110 mm x 110 mm	1/4	360	
44226	9 V	175 Ah	185 mm x 130 mm x 160 mm	1/4	216	

Prijzen steeds inclusief verwijderingsbijdrage!

## Droge zink-lucht-batterij

- droge standaard batterij voor gebruik in schrikdraadapparaten die niet zijn gemaakt voor hoge vermogens
- nominale spanning: 8,4 V



Art.nr.	Spanning	Capaciteit	l x b x h	nominale spanning			€
441212	9 V	55 Ah	165 mm x 113 mm x 113 mm	8,4 V	1/4	360	
441213	9 V	90 Ah	190 mm x 130 mm x 160 mm	8,4 V	1/4	216	
441219	9 V	130 Ah	190 mm x 130 mm x 160 mm	8,4 V	1/4	216	
44227	7,5 V	90 Ah	220 mm	8,4 V	1/4	120	

Prijzen steeds inclusief verwijderingsbijdrage!



## FenceCONTROL

... mobiele bewaking en besturing!

Met de nieuwe FenceCONTROL kunt u afrasteringen ongeacht de afstand eenvoudig bewaken en besturen. Wanneer de minimale bewakingsvoltage (drempel kan individueel worden ingesteld) wordt onderschreden of ingeval van een volledige uitval, wordt u onmiddellijk via een pushbericht naar uw mobiele telefoon geïnformeerd. Hier krijgt u meer informatie over de bewaakte afrastering, kunt u alarmprempels wijzigen, kunt u grafisch de spanning van de afrastering en de batterijspanning volgen en kunt u op elk moment op de hoogte worden gehouden van de actuele status.

- GRATIS app voor uw mobiele telefoon
- weergave van de spanning op de afrastering en van de voedingsspanning
- Aan-/Uitschakelen van het bewaakte 9 of 12 Volt-schrikdraadapparaat (als het schrikdraadapparaat en de controle-unit via dezelfde stroomvoorziening worden gevoed. Om optioneel ook netapparaten van 230 Volt Aan/Uit te schakelen heeft men daarnaast de Aan-/Uit-schakeladapter 441123 nodig)
- bij uitval van de hoofdstroombron wordt de FenceCONTROL gedurende min. 24 h via back-upbatterij gevoed
- onbegrensd aantal gebruikers
- grafische weergave van de afrasteringsspannings-, hoofd- en back-upbatterijhistorie
- status kan te allen tijde worden geactualiseerd
- max. 10 FenceCONTROL-eenheden bestuurbaar
- Inclusief 2 jaar kosteloze mobiele gegevensoverdracht (daarna ca. 35 €/jaar)
- Meer informatie op [www.ako-agrar.de/fencecontrol](http://www.ako-agrar.de/fencecontrol)





FenceCONTROL werkt met alle gangbare schrikdraadapparaten!

### Uitzondering:

Als de FenceCONTROL rechtstreeks is verbonden met schrikdraadapparaten (met name voor het in- of uitschakelen van het schrikdraadapparaat via de FenceCONTROL APP), waarbij tevens een zonnepaneel RECHTSTREEKS op het schrikdraadapparaat is aangesloten (bijv. bij TITAN A 1600, A 4000, S 400, S 1400, S 4200, of andere apparaten uit deze technologiefamilies), dan zal het uitschakelen van dit schrikdraadapparaat via de FenceCONTROL APP niet betrouwbaar werken, omdat bij het 'uitschakelen' alleen de stroomvoorziening van de 12 volt-accu naar het schrikdraadapparaat wordt onderbroken. Er kan echter nog steeds stroom van het zonnepaneel rechtstreeks naar het schrikdraadapparaat vloeien en zo een stroomimpuls genereren. Schrikdraadapparaten waarbij het zonnepaneel rechtstreeks op de 12 volt-accu is aangesloten, kunnen via de FenceCONTROL APP betrouwbaar worden in- en uitgeschakeld.

De controle-unit werkt hetzij rechtstreeks via 9, 12 of 230 V (met name als de controle-unit niet direct bij de elektrische afrastering is geïnstalleerd) of via dezelfde stroomvoorziening (9 of 12 V) als het schrikdraadapparaat (geschikte aansluitkabel apart bijbestellen a.u.b.).

Inhoud van de levering: 1 x FenceCONTROL (441122), 1 x 230 volt-netvoeding (371018), 1 x back-up li-ion-accu (268218), 1 x afrastering-aansluitkabel (441603/011), 1 x aardingsaansluitkabel (269791)

NIEUW vanaf 2023: levering incl. 230 volt-netvoeding

Tip: Verbind de controle-unit tijdens een langere opslag (bijv. winter) altijd permanent met de 230 volt netvoeding om de geïntegreerde bufferaccu te beschermen!

Belangrijk: Bij de aanschaf van de Fence-Control (441122) moet u, afhankelijk van de gekozen voeding, de juiste voedingskabel voor 12 volt of 9 volt apart aanschaffen!

Art.nr.		€
441122	1/20	

Art.nr.	Beschrijving	Lengte		€
371019	Aansluitkabel 12 volt	115 cm	1/60	
371020	Aansluitkabel 9 volt		1/60	
441123	Aan/uit-schakeladapter voor 230 volt-apparaten		1	

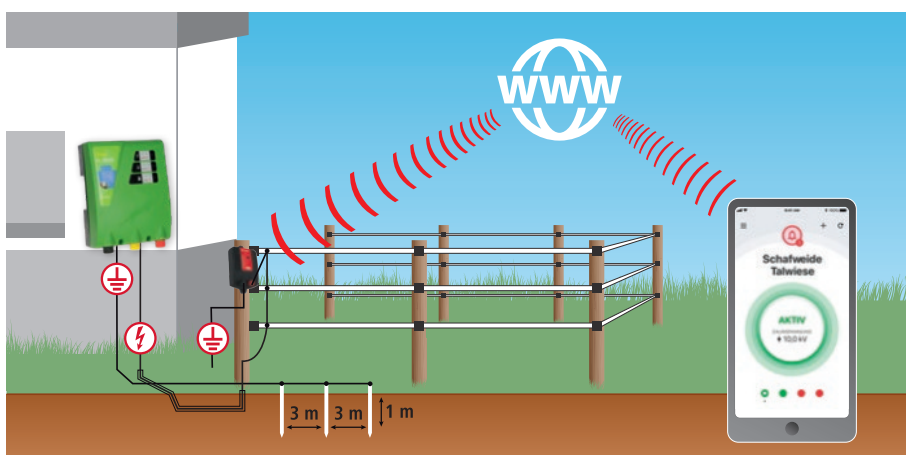

371019

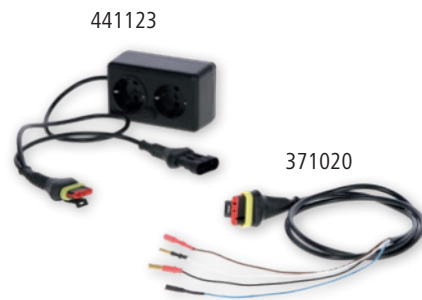

441123

371020

## Signal Light

- knippert bij elke schrikdraadimpuls
- onder 3000 V knippert het apparaat niet en kunt u in één oogopslag zien dat de omheining geen veilige bewakingsfunctie meer heeft
- dankzij de toepassing op verschillende plaatsen van uw weideafrastering beschikt u overdag ook over een comfortabele optische controle van de "plaatselijke" toestand van de omheining
- ideaal ook als aanvullende afweer van wilde zwijnen!
- geen batterijen vereist

Plaats het Signal Light aan het einde van uw omheiningen. U kunt dan in één oogopslag zien of aan het einde van uw afrastering en dus op de complete installatie de minimale bewakingsspanning van 2.500 V aanwezig is.

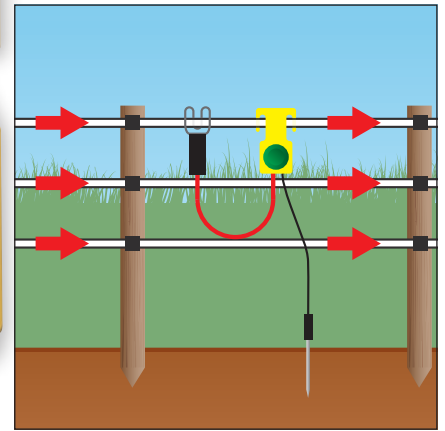

Art.nr.	Kleur		€
441223	geel	1/50	



## Digitale foutoplossing

voor doelgericht oplossen van storingen op uw elektrische afrastering

Dit apparaat heeft een dubbele functie: digitale controle van de afrasterspanning en meting van de elektrische stroomsterkte. Zo kunt u alle mogelijke storingsbronnen in uw afrastering gemakkelijk opsporen.

- met verlichte richtingsaanwijzers
- comfortabel en veilig gebruik door ergonomische behuizing
- universeel meetcontact geschikt voor alle geleiders
- gemakkelijke meting door automatische aarding
- te gebruiken met: 1 x 9 V - blokbatterij
- Accu bij de levering inbegrepen



Art.nr.	Kleur		€
442565	zwart	1/25	

## Digitale voltmeter

- om de spanning van de omheining van 0 tot 9900 volt exact te meten
- incl. gordeltas
- incl. aardingpen
- te gebruiken met: 1 x 9 V - blokbatterij
- Accu bij de levering inbegrepen



Art.nr.	Kleur		€
441229	zwart	1/25	

## Schrikdraadtesters met led-weergave

- comfortabel meten zonder aardpen
- meten tot max. 0 - 5 cm afstand tot de afrastering
- toont de spanning via negen heldere leds in negen stappen tot 10.000 volt
- rode led voor onderspanning op de afrastering
- ledlampje voor batterijlading (9 volt-blokbatteij)
- te gebruiken met: 1 x 9 V - blokbatteij
- Accu bij de levering inbegrepen



Art.nr.	Kleur	Meetfasen		€
445599	zwart	9	1/50	

## Schrikdraadtesters

- geeft de spanning weer in 6 stappen
- voor de exacte meting van de spanning op de afrastering
- incl. aardingenpen
- geen batterijen vereist



Art.nr.	Kleur	Meetfasen	Spanningsniveaus		€
44661	zwart	6	1.000 - 10.000 V	1/100	
44662	zwart	6	1.000 - 6.000 V	1/100	

## Fence-Checker

optische en akoestische omheiningstester

- handzame indicator voor schrikdraadinstallatie in miniformaat
- è tensione sul recinto
- inclusief functie om de batterij te testen
- comfortabel meten zonder aardpen
- te gebruiken met: 1 x 12 V Alkaline
- Accu bij de levering inbegrepen



Ideale begeleider voor fietsers en wandelaars

Art.nr.	Kleur		€
441227	zwart	1	

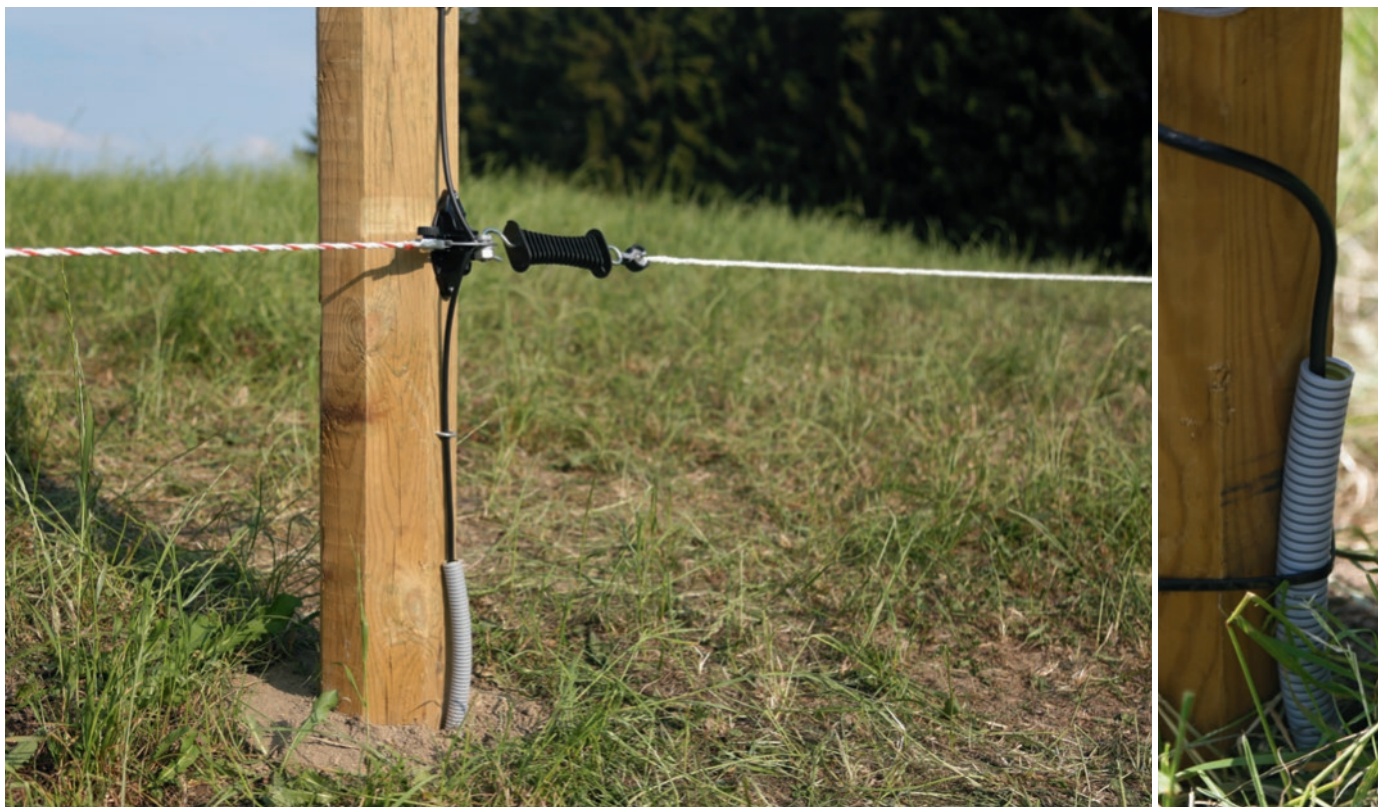

Tip: Leg de grondkabel absoluut in een kunststof buis, om beschadigingen aan de kabel te voorkomen!

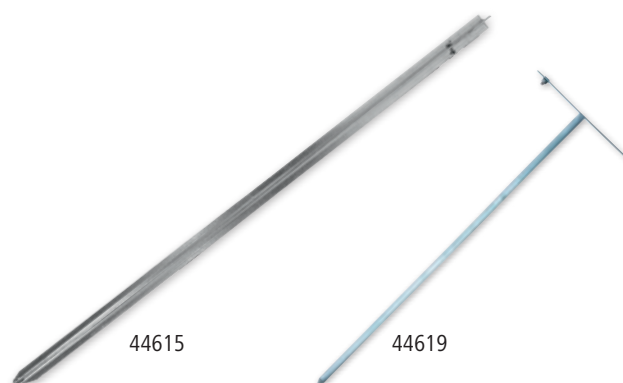

## Tip van de expert:

- Sla de aardpennen altijd in vochtige aarde!
- Houd een afstand van 3 m tussen de afzonderlijke aardpennen aan!
- Gebruik verzinkte aardpennen – roest heeft een isolerend effect en belemmert het terugvoeren van de spanning naar het apparaat!





## Speciale aardingen

- van thermisch verzinkt staal
- met rvs M6-schroef voor aansluiting op aardingsaansluitkabel
- Materiaal: staal thermisch verzinkt

Art.nr.	Hoogte			€
44615	1 m	1	400	
441369	2 m	1	200	

## Speciale aardpen voor mobiel gebruik

- met verticale stijl voor eenvoudig eruit trekken
- met rvs M6-schroef voor aansluiting op aardingsaansluitkabel
- Materiaal: staal thermisch verzinkt

Art.nr.	Hoogte			€
44619	75 cm	1	500	
442380	100 cm	1	500	<b>NEW</b>

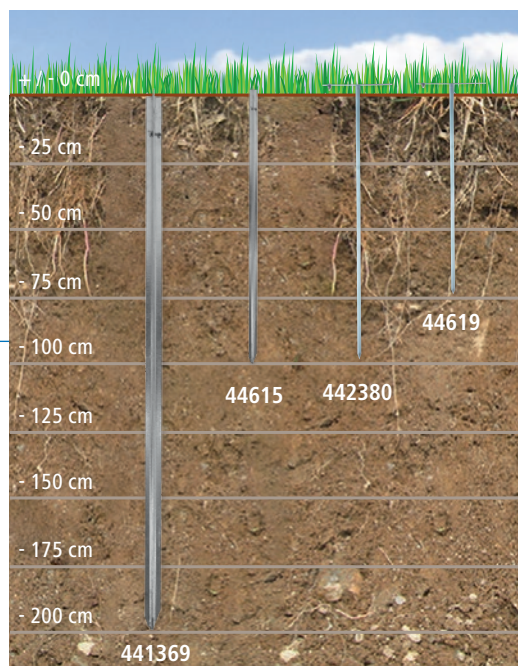



## Afrasterings-/aardingsaansluitkabel

- met aansluitogen M8
- verbindt het apparaat met de aardpen
- ideaal als toevoerleiding van het apparaat in een gebouw naar de aardpen of afrastering buiten
- ook geschikt voor het verbinden van enkele aardpennen onderling



Art.nr.	Kleur	Kabellengte	Buitendiameter	Aderdiameter	Aderdoorsnede	weerstand in $\Omega/m$	BE	Stuks / VE			€
44635	zwart	3 m	7 mm	1,32 mm	1 mm <sup>2</sup>	0,025 $\Omega/m$	1 Blister	1 / Blister	1/40	1.920	
44636	zwart	8 m	7 mm	1,32 mm	1 mm <sup>2</sup>	0,025 $\Omega/m$	1 Blister	1 / Blister	1/15	360	

## Hoogspanningsgrondkabel Premium

- dubbel geïsoleerde vertinde koperen draden (gebundelde koperen draden)
- voor schrikdraad- en aardleidingen
- hoogspanningvast tot 20 kV





Art.nr.	Kleur	Kabellengte	Buitendiameter	Aderdiameter	Levering	Aderdoorsnede	weerstand in $\Omega/m$			€
440110	groen	50 m	7,6 mm	1,6 mm	op een haspel	1,5 mm <sup>2</sup>	0,014 $\Omega/m$	1	144	
440111	groen	100 m	7,6 mm	1,6 mm	op een haspel	1,5 mm <sup>2</sup>	0,014 $\Omega/m$	1	72	

# Aansluitings- en aardingstoebehoren

## Hoogspanningsgrondkabel

- enkelvoudig geïsoleerde vertinde koperen draden (gebundelde koperen draden)
- voor schrikdraad- en aardleidingen





Art.nr.	Kleur	Kabellengte	Buitendiameter	Aderdiameter	Levering	Aderdoorsnede	weerstand in $\Omega/m$	 	€
44630	zwart	25 m	7 mm	1,32 mm	op een haspel	1 mm <sup>2</sup>	0,025 $\Omega/m$	1	216
44632	zwart	50 m	7 mm	1,32 mm	op een haspel	1 mm <sup>2</sup>	0,025 $\Omega/m$	1	144

## Hoogspanningsgrondkabel

- dubbel geïsoleerd met verzinkte staalraadkern
- voor schrikdraad- en aardleidingen
- optimaal voor permanente afrasteringen



Art.nr.	Kleur	Kabellengte	Buitendiameter	Aderdiameter	Levering	Aderdoorsnede	weerstand in $\Omega/m$	 	€
44818	zwart	25 m	6 mm	1,6 mm	op een haspel	2 mm <sup>2</sup>	0,07 $\Omega/m$	1	216
44921	zwart	50 m	6 mm	1,6 mm	op een haspel	2 mm <sup>2</sup>	0,07 $\Omega/m$	1	216
44922	zwart	100 m	6 mm	1,6 mm	op een haspel	2 mm <sup>2</sup>	0,07 $\Omega/m$	1	117
44819	zwart	50 m	7,2 mm	2,5 mm	op een haspel	4,9 mm <sup>2</sup>	0,03 $\Omega/m$	1	144
44920	zwart	100 m	7,2 mm	2,5 mm	op een haspel	4,9 mm <sup>2</sup>	0,03 $\Omega/m$	1	72

## Hoogspanningskabel-verbinder

- voor de hoogspanningsbestendige, waterdichte verbinding van hoogspanningskabels met een buitendiameter van 5,0 – 8,0 mm

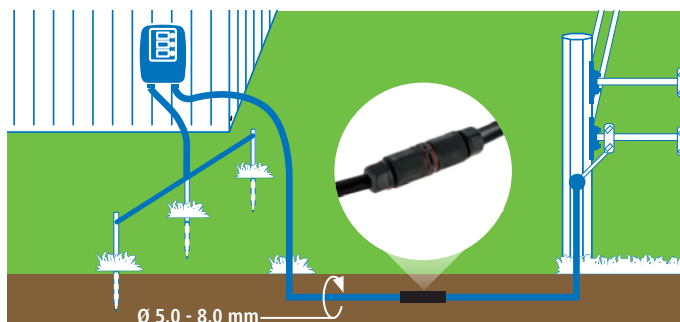

Art.nr.	Kleur		€
440121	zwart	1/100	

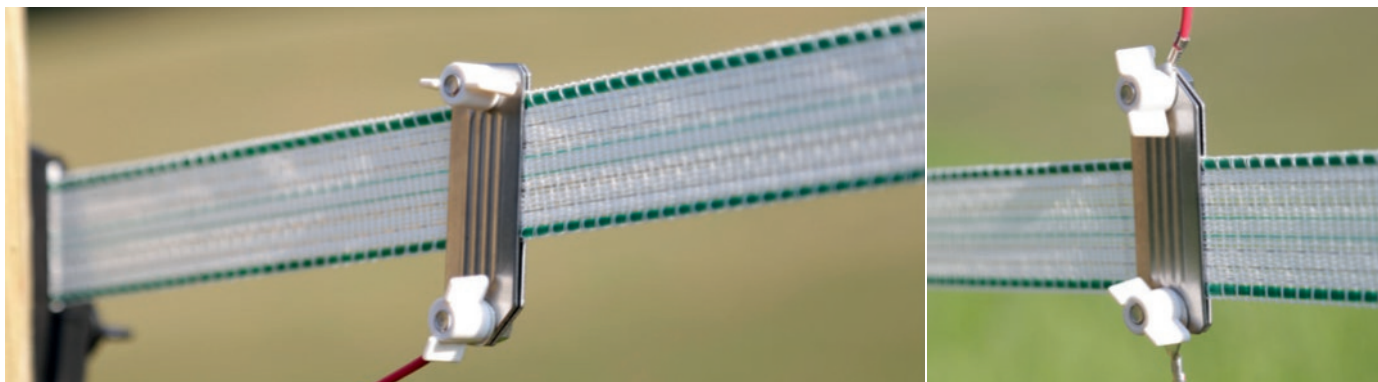

## Lintkoppeling 2-voudig

- de mechanisch en elektrisch perfecte verbinding tussen twee schrikdraadlinten
- Klemplaten van roestvrij staal
- Kabellengte: 80 cm

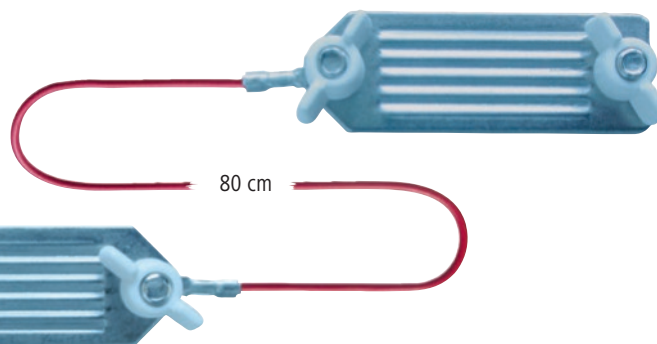

Klemplaten van roestvrij staal

Art.nr.	te gebruiken voor	BE	Stuks / VE		€
44616	Lint tot 40 mm	1 Blister	1 / Blister	1/90	

## Lintaansluitkabel

- De mechanisch en elektrisch perfecte aansluiting van schrikdraadapparaat naar het lint
- klemplaat van roestvrij staal
- met M8 metalen oog
- Kabellengte: 130 cm

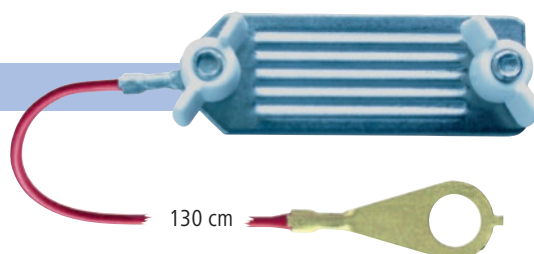

klemplaat van roestvrij staal

Art.nr.	Kleur	te gebruiken voor	BE	Stuks / VE		€
44617	rood	Lint tot 40 mm	1 Blister	1 / Blister	1/90	

## Koord- / lintkoppeling

- de mechanisch en elektrisch perfecte verbinding tussen afrasteringskoord en afrasteringslint
- klemplaat van roestvrij staal
- Kabellengte: 80 cm

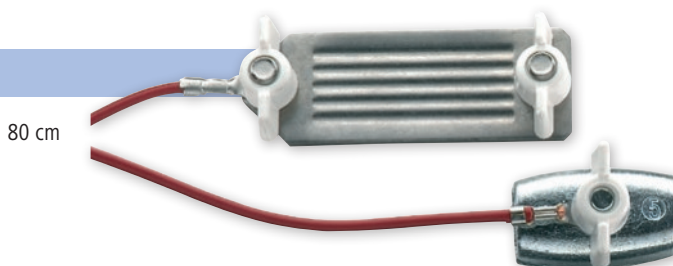

klemplaat van roestvrij staal

Art.nr.	Kleur	te gebruiken voor	BE	Stuks / VE		€
441493	rood	Touw tot Ø 6,5 mm, Lint tot 40 mm	1 Blister	1 / Blister	1/90	

## Krokodilklem

- als vervangende krokodilklem
- aansluitdelen van roestvrij staal
- geïsoleerde greep

Nieuwigheid

NEW

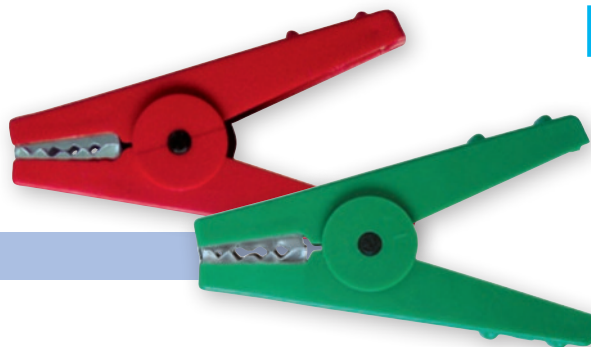

aansluitdelen van roestvrij staal

Art.nr.	Kleur		€
443039	rood	1/10/200	
443040	groen	1/10/200	

## Aarding- en afrastering-aansluitkabel

- aansluitdelen van roestvrij staal
- met M8 metalen oog, met krokodilklem
- Kabellengte: 100 cm

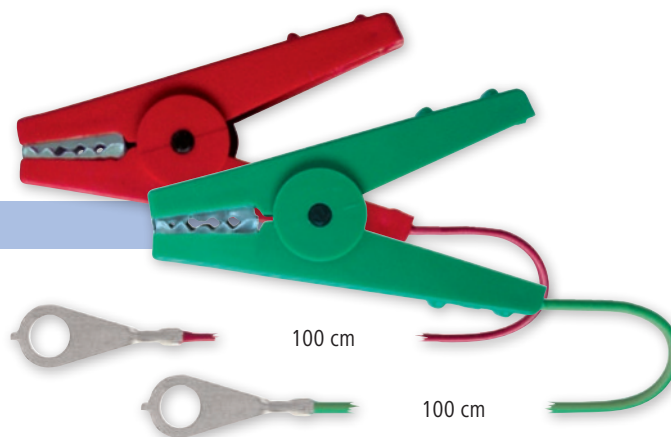

aansluitdelen van roestvrij staal

Art.nr.	Kleur	BE	Stuks / VE		€
44605	rood	1 Blister	1 / Blister	1/90	
44606	groen	1 Blister	1 / Blister	1/90	

## 2-voudige afrasterings-verbindingkabel

- aansluitdelen van roestvrij staal
- met 2 krokodillenklemmen
- Kabellengte: 60 cm

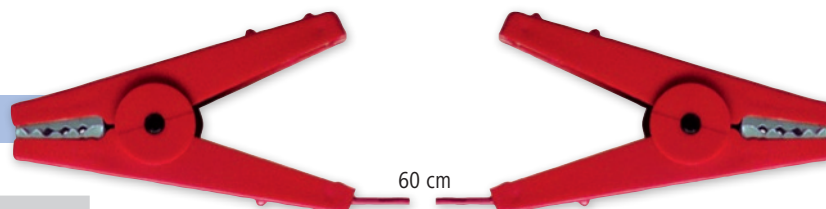

aansluitdelen van roestvrij staal

Art.nr.	Kleur	BE	Stuks / VE		€
441608	rood	1 Blister	1 / Blister	1/90	

## 3-voudige afrasterings-verbindingkabel

- Kabellengte: 2 x 60 cm
- aansluitdelen van roestvrij staal
- met 3 krokodillenklemmen

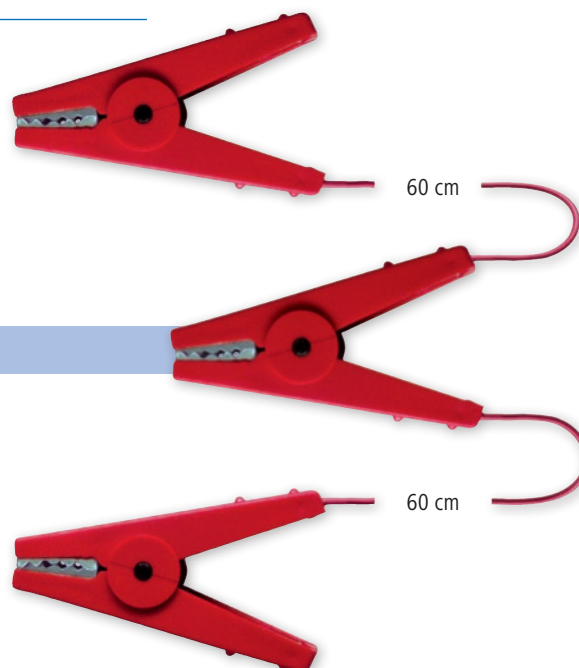

aansluitdelen van roestvrij staal

Art.nr.	Kleur	BE	Stuks / VE		€
441601	rood	1 Blister	1 / Blister	1/40	



## Aardingsaansluitkabel

- verbindt het apparaat met de aardpen
- met twee metalen M8-ogen
- Kabellengte: 100 cm



Art.nr.	Kleur	BE	Stuks / VE		€
44604	groen	1 Blister	1 / Blister	1/90	

## Hartklem voor afrastering-aansluitkabel

- sluit het schrikdraadapparaat aan op afrasterdraad of afrasterdraad
- aansluitdelen van roestvrij staal
- met hartklem, met M8 metalen oog
- Kabellengte: 125 cm

aansluitdelen van roestvrij staal

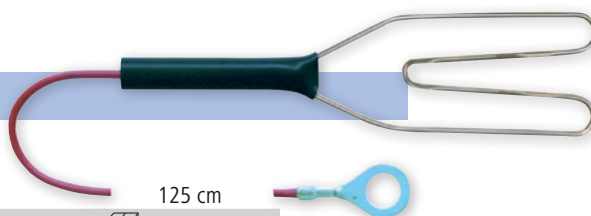

Art.nr.	Kleur	BE	Stuks / VE		€
441603	rood	1 Blister	1 / Blister	1/90	



## Koordaansluitkabel

- de mechanisch en elektrisch perfecte aansluiting van het schrikdraadapparaat op afrasteringskoord
- met M8 metalen oog
- Kabellengte: 150 cm

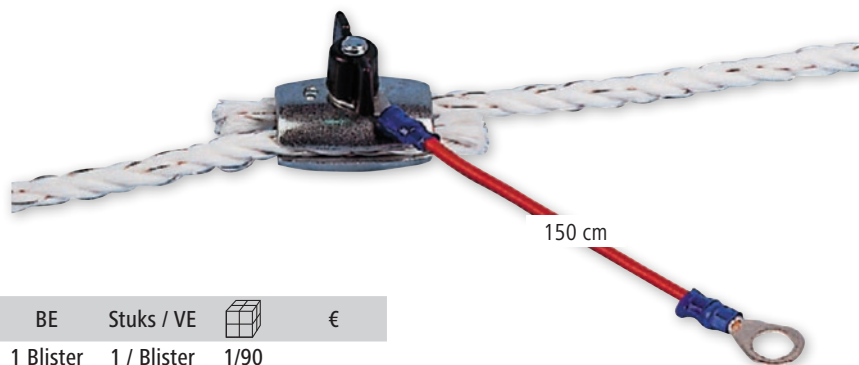

Art.nr.	Kleur	te gebruiken voor	BE	Stuks / VE		€
44627	rood	Touw tot Ø 6,5 mm	1 Blister	1 / Blister	1/90	

## Koordkoppeling

- de mechanisch en elektrisch perfecte verbinding tussen twee schrikdraadkorden
- Kabellengte: 80 cm



Art.nr.	Kleur	te gebruiken voor	BE	Stuks / VE		€
44629	rood	Touw tot Ø 6,5 mm	1 Blister	1 / Blister	1/90	

## Kunststof haspel Super

- uitermate stevige kunststoffen trommel (uitwisselbaar)
- parkeerrem voorkomt een onbedoeld doorlopen van de trommel
- ideale hulp bij het construeren van omheiningen
- trommelbevestiging: met veerstekker



Vastzetrem

Art.nr.	Kleur	te gebruiken voor		€
44270	zwart	600 m Lint (10 mm), 500 m Touw (6 mm), 1.000 m Litzedraden (3 mm)	1	
59270	blauw	600 m Lint (10 mm), 500 m Touw (6 mm), 1.000 m Litzedraden (3 mm)	1	

Art.nr.	Beschrijving	Kleur	Materiaal		€
44271	Reservetrommel	zwart		1	
59271	Reservetrommel	blauw		1	
44272	Onderstel		Metaal	1/25	
442705	Oproladapter Easy-Drill	rood	Kunststof	1/20	



59270

## Haspel Super Big

- extra brede uitvoering
- parkeerrem voorkomt een onbedoeld doorlopen van de trommel
- trommelbevestiging: met veerstekker



Vastzetrem

Art.nr.	Kleur	te gebruiken voor		€
441270	zwart	1.200 m Lint (10 mm), 1.000 m Touw (6 mm), 2.000 m Litzedraden (3 mm)	1	

Art.nr.	Beschrijving	Kleur	Materiaal		€
441272	Onderstel voor haspel Super BIG		Metaal	1	
442705	Oproladapter Easy-Drill	rood	Kunststof	1/20	
441271	Reservetrommel Super Big	zwart		1	



59270

## Euro-haspel

- metalen haak maakt snelle stroomgeleiding van het geleidermateriaal naar de haspel mogelijk!
- met metalen haak
- trommelbevestiging: met klapsplitpen

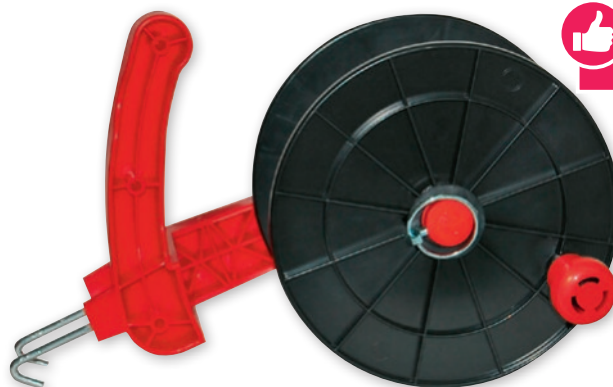
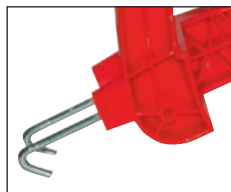

Top Seller

Art.nr.	Kleur	Ø trommel	te gebruiken voor		€
441041	zwart / rood	18 cm	200 m Lint (10 mm), 200 m Touw (6 mm), 500 m Litzedraden (3 mm)	1/5	

Art.nr.	Beschrijving	Kleur		€
441201	Reservetrommel voor Euro-haspel	zwart	1/10	

## Euro-haspel Eco

- met kunststof haak
- trommelbevestiging: met klapsplitpen



441040-RE: gemaakt van gerecycled kunststof van dezelfde kwaliteitsstandaard

Art.nr.	Kleur	Ø trommel	te gebruiken voor		€
441040	zwart	18 cm	200 m Lint (10 mm), 200 m Touw (6 mm), 500 m Litzedraden (3 mm)	1/5	
441040-RE	antraciet	18 cm	200 m Lint (10 mm), 200 m Touw (6 mm), 500 m Litzedraden (3 mm)	1/5	<b>NEW</b>

Art.nr.	Beschrijving	Kleur		€
441201	Reservetrommel voor Euro-haspel	zwart	1/10	

## Euro-haspel Big

- metalen haak maakt snelle stroomgeleiding van het geleidermateriaal naar de haspel mogelijk!
- trommelbevestiging: met klapsplitpen

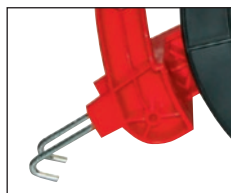

Art.nr.	Kleur	Ø trommel	te gebruiken voor		€
441042	zwart / rood	24 cm	400 m Lint (10 mm), 400 m Touw (6 mm), 800 m Litzedraden (3 mm)	1/5	

Art.nr.	Beschrijving	Kleur		€
441206	Reservetrommel voor Euro-haspel Big	zwart	1/10	

## Lierhaspel 3:1

- bespaar tijd door 3-voudige overbrenging
- speciaal oog voor het gericht inrijgen van draad
- slagvast kunststof garandeert een jarenlang gebruik
- robuuste stalen kruk
- om in het paalhaspelsysteem te hangen

Met betrouwbaar fixerende borgmoer!

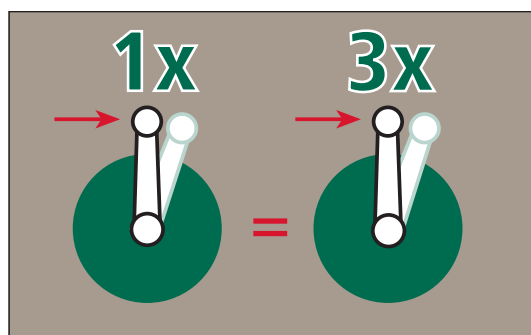
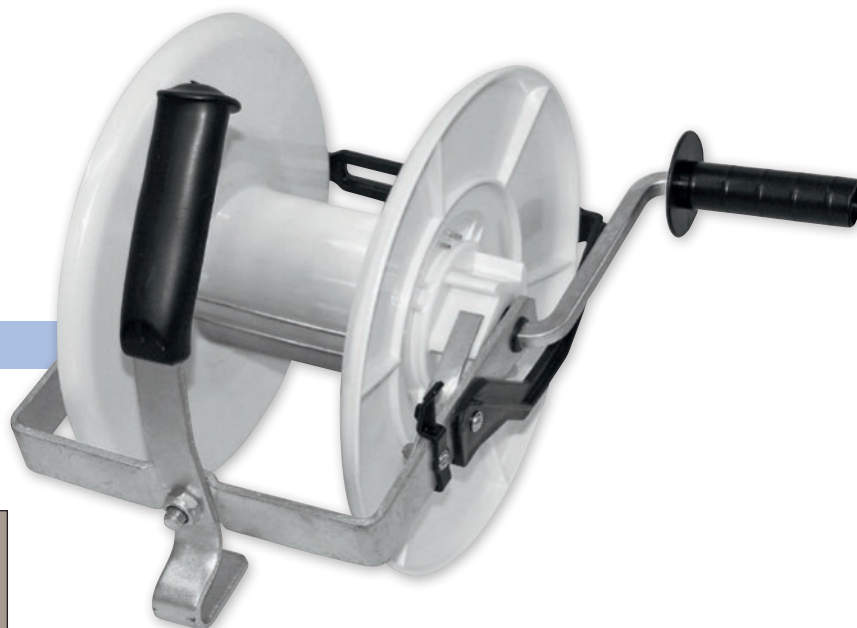

Art.nr.	Kleur	te gebruiken voor		€
44280	wit	200 m Lint (40 mm), 600 m Litzedraden (3 mm)	1	

## Compacte haspel

- slagvast kunststof garandeert een jarenlang gebruik
- speciaal oog voor het gericht inrijgen van draad
- robuuste stalen kruk
- verzinkte houder voor handmatige bediening of om in het paalhaspel-systeem te hangen
- met vastzetrem
- houder voor haspels (44298) niet bij levering inbegrepen
- om in het paalhaspelsysteem te hangen
- trommelbevestiging: met borgmoer





Art.nr.	Kleur	te gebruiken voor		€
44296	zwart	200 m Lint (40 mm), 600 m Litzedraden (3 mm)	1	

## Meervoudige paal

- de ideale oplossing voor hoek- en poortsystemen bij mobiele schrikdraadinstallaties (kunststof, metaal)
- houder voor haspels (44298) niet bij levering inbegrepen

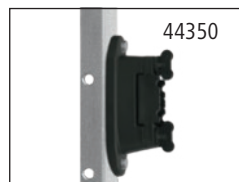
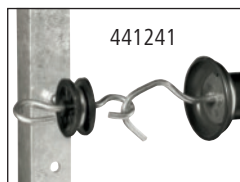
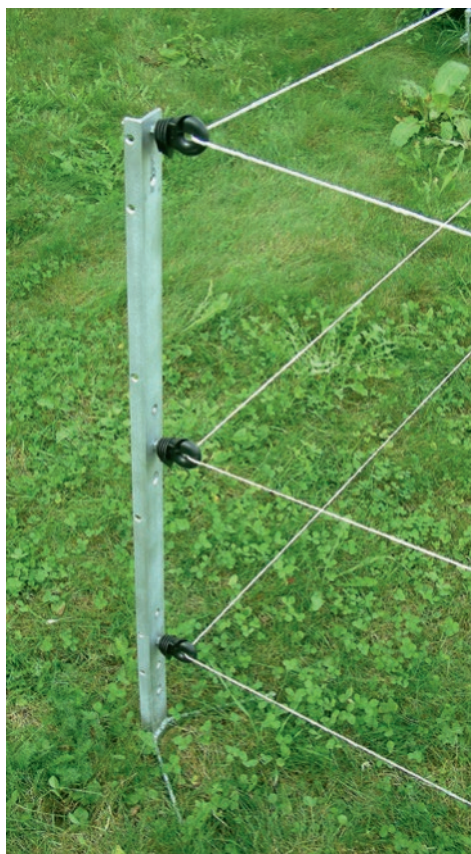
Een perfect, professioneel haspelsysteem voor mobiele afrasteringen die snel opgebouwd en afgebroken moeten worden en jarenlang gebruikt worden. De onvervangbare „hulp“ bij hedendaagse afrasteringen.



Art.nr.	Beschrijving	Totale hoogte	Hardheid van het materiaal			€
44297	voor max. 3 haspels	120 cm	4 mm	1	50	
44299	voor max. 4 haspels	165 cm	4 mm	1	50	

Art.nr.	Beschrijving	Kleur	Materiaal	BE	Stuks / VE		€
44324	Ringisolator voor metalen paal	zwart	Kunststof	1 Zak	25 / Zak	1/25/500	
441241	poortisolator	zwart	Kunststof	1 Zak	10 / Zak	1/10/250	
44298	Haspelhouder		Metaal verzinkt			1/50	
44350	Hoek-/lijnisolator Premium	zwart	Kunststof	1 Zak	10 / Zak	1/10/200	

## Haspelhouder

- voor het ophangen van de weidehaspel
- met klemschroef van kunststof
- Materiaal: Metaal verzinkt
- voor het inhangen van de weidehaspels 44280 of 44296

Art.nr.		€
44298	1/50	

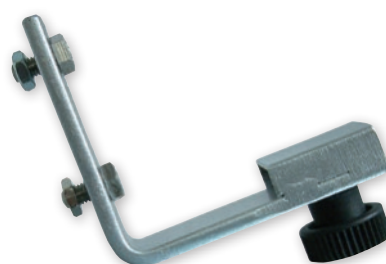



## Bliksembeveiliging



- bescherm uw schrikdraadapparaat tegen overspanning, veroorzaakt door blikseminslag op het afrasteringssysteem
- voor de montage op de afrasteringspaal
- door een vaste vonkbaan leidt de „bliksembeveiliging“ de overspanning die van het afrasteringssysteem komt, direct naar de aarde
- voor mobiele en accu-apparaten
- voor aanschroeven of vastspijkeren
- Materiaal: Kunststof

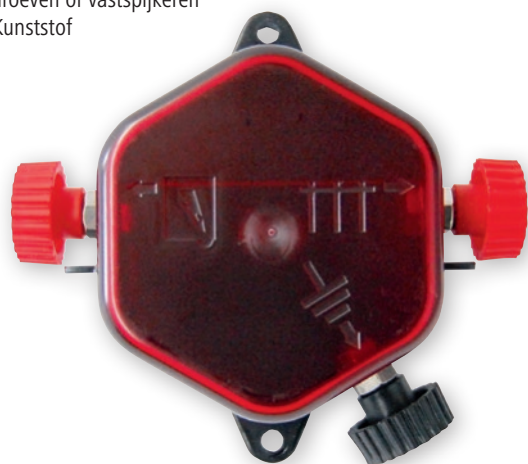

Art.nr.		€
449602	1/20	

## Afrasteringsschakelaar

- praktische Aan-/Uit-/tuimelschakelaar voor uw omheiningen
- ook ideaal bij gebruik met netvoedingen
- twee gescheiden aparte schrikdraadsystemen zijn aan elkaar te schakelen



4 posities mogelijk

I	alleen afrastering 1
II	alleen afrastering 2
I + II	Afrastering 1 + 2 samen
0	uit

Art.nr.	BE	Stuks / VE		€
44607	1 Zak	1 / Zak	1/20	

## Bliksembeveiligingsapparaat

- bescherm uw schrikdraadapparaat tegen te hoge spanning, die door blikseminslag in het afrasteringssysteem kan ontstaan
- bestaande uit bliksemafleidersmoorspoel en vonkbaan
- om te schroeven
- Materiaal: Metaal verzinkt



Ter voorkoming van bliksemschade moet voor de plaatsing van een afrastertoevoerleiding in een gebouw een bliksembeveiligingsvoorziening (met smoorspoel en vonkbaan) van onbrandbaar materiaal op de buitenwand van het gebouw worden aangebracht. De bliksembeveiligingsvoorziening mag niet met de bedrijfsaarde van het schrikdraadapparaat worden verbonden. Wanneer het gebouw over een bliksembeveiligingsinstallatie beschikt, moet de aardingsleiding van de bliksembeveiligingsvoorziening op de Aarding van deze installatie worden aangesloten. Anders is voor de bliksembeveiligingsvoorziening een eigen aarding vereist.

Art.nr.		€
44601	1/10	

## Hoogvermogen-aan-uitschakelaar

- uiterst robuuste aan-uitschakelaar voor uw afrastering
- eenvoudig te monteren aan afrasteringspalen



Art.nr.		€
591226	1/25	



Uittreksel uit de veiligheidsnorm: Elk onderdeel van een elektrische afrastering die langs de openbare weg is geplaatst, moet in regelmatige afstanden met waarschuingsborden worden gemarkeerd. Deze moeten stevig op de palen zijn bevestigd of stevig op de draad zijn vastgeklemd.

## Kerbl Waarschuingsbord

- voor het eenvoudig plaatsen op linten tot 40 mm, koorden, litzedraden en draden
- geen ander bevestigingsmateriaal vereist
- Materiaal: Kunststof
- tweezijdig bedrukt

Art.nr.	Kleur	Lengte	Breedte		€
446524	geel	26 cm	15 cm	1/10/100	

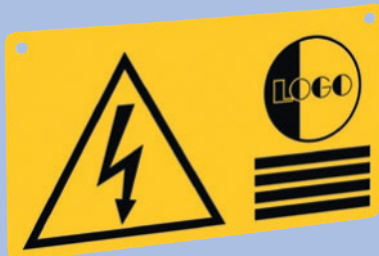

## Waarschuingsborden in huisstijl van klant

Al vanaf een bestelhoeveelheid van 500 stuks bieden wij u de mogelijkheid om waarschuingsborden in uw eigen huisstijl te laten bedrukken. Neem contact met ons op en stuur ons het door u gewenste motief en de gewenste tekst. Wij maken een ontwerp en produceren uw individuele borden binnen korte tijd na uw goedkeuring.

## Waarschuingsbord

- Materiaal: Kunststof
- eenzijdig bedrukt

In klantspecifieke presentatie verkrijgbaar.



Art.nr.	Opdruk	Kleur	Lengte	Breedte		€
44621	„Voederen verboden!“	geel	20 cm	12 cm	1/25/400	
44628	„Verboden weiland te betreden!“	geel	20 cm	12 cm	1/25/400	
446510	„Let op, vrij lopende stier!“	geel	20 cm	12 cm	1/25/500	

## Waarschuingsbord Let op schrikdraad!

- Materiaal: Kunststof
- tweezijdig bedrukt

Art.nr.	Opdruk	Kleur	Lengte	Breedte		€
44620	„Let op, schrikdraad!“	geel	20 cm	12 cm	1/10/400	







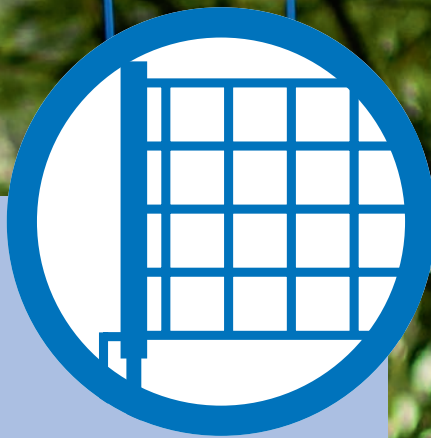

Afrasteringen voor weiden worden almaar populairder om snel en eenvoudig vlakken af te bakenen om dieren te houden of ook om have en goed te beschermen tegen wilde dieren. Schapen en geiten stellen bijzonder hoge eisen aan een afrastering: Schapen zijn sterke dieren en worden bovendien door hun dichte wol beschermd tegen stroomschokken. Daarom dient er bij alle netten een schrikraadapparaat (12 volt of 230 volt) met een hoge schoksterkte te worden gekozen om de maximale bewakingszekerheid te bereiken.

Onze afrasteringen voor weiden zijn verkrijgbaar in verschillende uitvoeringen en daardoor geschikt voor alle soorten terreinen en toepassingen. De combinatie van robuuste palen van kunststof of glasvezel en hoogwaardige geleidermaterialen zorgt voor optimale bewakingszekerheid, zowel voor de professionele schapenfokker als voor het houden van kleine dieren als hobby.

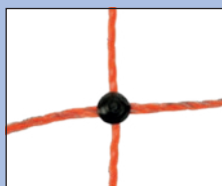

extreem sterk gelaste knooppunten



Kopisolator op de beginpaal in contrasterende kleur vergemakkelijkt de opbouw van het net





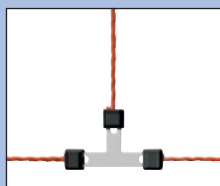



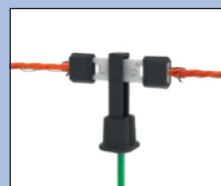







Al onze netten zijn uitgerust met een roestvrij stalen verbindingsklem om meerdere netten snel te verbinden!





Eenvoudige en snelle reparatie door onze Litzclip® reparatieset





# Weidenetoverzicht

Art.nr.	Model	Pagina	kleur horizontaal	kleur verticaal															
27810	TitanNet Premium	66	●	●	50 m	90 cm	•	•	•	•	•	•	•	•	•	•	•	•	•
27811	TitanNet Premium	66	●	●	50 m	90 cm	•	•	•	•	•	•	•	•	•	•	•	•	•
27812	TitanNet Premium	66	●	●	50 m	108 cm	•	•	•	•	•	•	•	•	•	•	•	•	•
27813	TitanNet Premium	66	●	●	50 m	108 cm	•	•	•	•	•	•	•	•	•	•	•	•	•
27325	Titan Net	67	○	○	50 m	90 cm	•	•	•	•	•	•	•	•	•	•	•	•	•
27326	Titan Net	67	○	○	50 m	90 cm	•	•	•	•	•	•	•	•	•	•	•	•	•
27327	Titan Net	67	○	○	50 m	108 cm	•	•	•	•	•	•	•	•	•	•	•	•	•
27328	Titan Net	67	○	○	50 m	108 cm	•	•	•	•	•	•	•	•	•	•	•	•	•
27800	OviNet Premium	70	●	●	50 m	90 cm	•	•	•	•	•	•	•	•	•	•	•	•	•
27801	OviNet Premium	70	●	●	50 m	90 cm	•	•	•	•	•	•	•	•	•	•	•	•	•
27802	OviNet Premium	70	●	●	50 m	108 cm	•	•	•	•	•	•	•	•	•	•	•	•	•
27803	OviNet Premium	70	●	●	50 m	108 cm	•	•	•	•	•	•	•	•	•	•	•	•	•
27200	EasyNet	69	●	●	50 m	105 cm	•	•	•	•	•	•	•	•	•	•	•	•	•
27266	OviNet	71	●	●	50 m	90 cm	•	•	•	•	•	•	•	•	•	•	•	•	•
27268	OviNet	71	●	●	50 m	108 cm	•	•	•	•	•	•	•	•	•	•	•	•	•
27251	OviNet	71	●	●	50 m	90 cm	•	•	•	•	•	•	•	•	•	•	•	•	•
27252	OviNet	71	●	●	50 m	90 cm	•	•	•	•	•	•	•	•	•	•	•	•	•
27253	OviNet	71	●	●	50 m	108 cm	•	•	•	•	•	•	•	•	•	•	•	•	•
27294	OviNet	71	●	●	50 m	108 cm	•	•	•	•	•	•	•	•	•	•	•	•	•
27351	Titan Light Net	68	●	●	50 m	90 cm	•	•	•	•	•	•	•	•	•	•	•	•	•
27352	Titan Light Net	68	●	●	50 m	90 cm	•	•	•	•	•	•	•	•	•	•	•	•	•
27353	Titan Light Net	68	●	●	50 m	108 cm	•	•	•	•	•	•	•	•	•	•	•	•	•
27354	Titan Light Net	68	●	●	50 m	108 cm	•	•	•	•	•	•	•	•	•	•	•	•	•
27380	TitanNet 145	73	○	○	50 m	145 cm	•	•	•	•	•	•	•	•	•	•	•	•	•
27830	TitanNet Premium Vario	74	○	○	50 m	108 cm	•	•	•	•	•	•	•	•	•	•	•	•	•
27831	TitanNet Premium Vario	74	○	○	50 m	108 cm	•	•	•	•	•	•	•	•	•	•	•	•	•
27832	TitanNet Premium Vario	74	○	○	50 m	122 cm	•	•	•	•	•	•	•	•	•	•	•	•	•
27833	TitanNet Premium Vario	74	○	○	50 m	122 cm	•	•	•	•	•	•	•	•	•	•	•	•	•
27388	OviNet Maxi	76	○	○	50 m	122 cm	•	•	•	•	•	•	•	•	•	•	•	•	•
27394	OviNet Maxi	76	○	○	50 m	122 cm	•	•	•	•	•	•	•	•	•	•	•	•	•
27215	WildNet	79	○	○	50 m	73 cm	•	•	•	•	•	•	•	•	•	•	•	•	•
292414	PoultryNet Premium	80	●	●	25 m	106 cm	•	•	•	•	•	•	•	•	•	•	•	•	•
292420	PoultryNet Premium	80	●	●	50 m	106 cm	•	•	•	•	•	•	•	•	•	•	•	•	•
292412	PoultryNet Premium	80	●	●	50 m	122 cm	•	•	•	•	•	•	•	•	•	•	•	•	•
292413	PoultryNet Premium	80	●	●	50 m	122 cm	•	•	•	•	•	•	•	•	•	•	•	•	•
292419	PoultryNet Premium	80	●	●	25 m	106 cm	•	•	•	•	•	•	•	•	•	•	•	•	•
292418	PoultryNet Premium	80	●	●	50 m	106 cm	•	•	•	•	•	•	•	•	•	•	•	•	•
292410	PoultryNet Premium	80	●	●	50 m	122 cm	•	•	•	•	•	•	•	•	•	•	•	•	•
292411	PoultryNet Premium	80	●	●	50 m	122 cm	•	•	•	•	•	•	•	•	•	•	•	•	•
292270	PoultryNet	81	●	●	50 m	106 cm	•	•	•	•	•	•	•	•	•	•	•	•	•
292271	PoultryNet	81	●	●	50 m	106 cm	•	•	•	•	•	•	•	•	•	•	•	•	•
292274	PoultryNet	81	●	●	15 m	106 cm	•	•	•	•	•	•	•	•	•	•	•	•	•
292273	PoultryNet	81	●	●	25 m	106 cm	•	•	•	•	•	•	•	•	•	•	•	•	•
292279	PoultryNet	81	●	●	25 m	106 cm	•	•	•	•	•	•	•	•	•	•	•	•	•
292276	PoultryNet	81	●	●	50 m	106 cm	•	•	•	•	•	•	•	•	•	•	•	•	•
292278	PoultryNet	81	●	●	50 m	106 cm	•	•	•	•	•	•	•	•	•	•	•	•	•
292199	Kattennet	86	●	●	25 m	77 cm	•	•	•	•	•	•	•	•	•	•	•	•	•
292209	Konijnennet	87	●	●	12 m	65 cm	•	•	•	•	•	•	•	•	•	•	•	•	•
292216	Konijnennet	87	●	●	25 m	65 cm	•	•	•	•	•	•	•	•	•	•	•	•	•
292221	Konijnennet	87	●	●	50 m	65 cm	•	•	•	•	•	•	•	•	•	•	•	•	•
292222	Konijnennet	87	●	●	50 m	65 cm	•	•	•	•	•	•	•	•	•	•	•	•	•

-  Lengte
-  Hoogte
-  met PREMIUM-paal

-  Enkele pen
-  dubbele pen
-  met verticale ribben

-  elektrificeerbaar
-  met apart aansluitbare gronddraad\*
-  Plus/minus-geschikt net

\* voor aanvullende aarding over de gehele lengte van het net

## Ontdek de nieuwe generatie palen voor weidenetten

De nieuwe PREMIUM palen zijn de nieuwste innovatie van AKO. Bij de ontwikkeling van deze nieuwe palen werd bijzondere aandacht besteed aan de keuze



van de juiste materialen. De combinatie van een zeer sterke thermoplast en lange glasvezels zorgt voor een uitstekende stabiliteit en stijfheid. Het glasvezelversterkte materiaal garandeert een maximale uv-bestendigheid en duurzaamheid.

In vergelijking met conventionele palen zijn de nieuwe PREMIUM palen aanzienlijk stijver en minder gevoelig voor doorbuiging onder trekbelasting (vooral aan het begin of het einde van het net en in de hoeken). Zo kan een betrouwbare en rechtopstaande plaatsing van het net - zelfs bij ongunstige weersomstandigheden - worden gegarandeerd.

Er werd met name op een eenvoudige handling bij dagelijks gebruik van de netten gelet.

Ondanks de handhaving van de beproefde diameter kon bij het gewicht van de nieuwe paal een minimale reductie worden gerealiseerd en is zodoende een nog aangenamere hantering mogelijk.

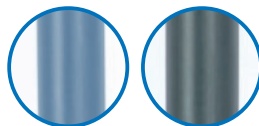
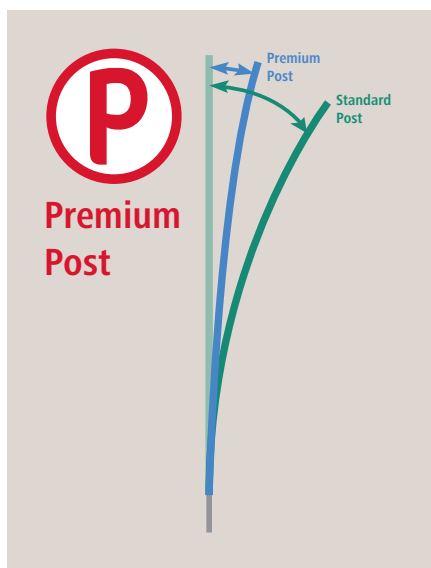

De palen worden in de volgende kleurvarianten in de AKO Premium netten gebruikt:

- blauw bij schapen-/wolvennetten voor een betere zichtbaarheid voor mens en dier
- antraciet voor gevogelennetten voor een decente kleurstelling in tuinen



Bij het ontwerp van de nieuwe kopisolator hebben wij rekening gehouden met de jarenlange ervaring van professionals op dit gebied. Deze wordt, net als het grondanker, tijdens het productieproces onlosmakelijk met de paal verspoten en garandeert zo een blijvende hechting. Het nieuwe afgeronde ontwerp van de kopisolator voorkomt dat de litzen blijven haken als de netten worden op- en afgerold.



De verzinkte grondankers in de paal zijn bovendien verlengd en zorgen voor een nog stevigere verankering in de grond - zelfs bij een vochtige en zachte ondergrond.

In vergelijking met gangbare netpalen worden de spijkers (enkele en dubbele pen) op het paaluiteinde omgespoten en zijn zodoende onscheidbaar met de paal verbonden.



### Benieuwd?

Overtuig uzelf het beste meteen - al onze PREMIUM netten zijn al uitgerust met de nieuwe palen om aan de hoogste eisen van de professionele veehouderij te voldoen.

Europees octrooi is aangevraagd



## AKO TitanNet Premium

Onze klassieker uit de TitanNet-serie met een nieuw design en met de nieuwe gepatenteerde PREMIUM palen.

Om te voldoen aan de premium eisen van professionele schapenhouders, hebben we ons beproefde TitanNet uitgerust met de nieuwe PREMIUM palen en ze opnieuw uitgebracht met contrastrijke kleuren. Het fijnmazige net garandeert de hoogste bewakingszekerheid, zelfs op oneffen terrein, door gebruik te maken van stijve kunststof stijlen in verticale lijn in plaats van zacht draadmateriaal. Deze zijn op een afstand van 30 cm vast aan de horizontale litzedraden gekoppeld en zorgen zo voor een goede stabiliteit, zelfs op heuvelachtig of oneffen terrein.

- Hoogte 90 cm (9 horizontale litzes) of 108 cm (10 horizontale litzes), elk met enkele of dubbele pen verkrijgbaar
- 14 uiterst robuuste en stevige PREMIUM palen met verzinkte bodempunten
- extreem sterk gelaste knooppunten
- versterkte, stroomgeleidende bovenste litzedraad - hoger geleidingsvermogen door gebruik van 5 geleiders van roestvrij staal en een vertinde kopergeleider
- nieuwe kleurencombinatie voor betere zichtbaarheid voor dier en mens
- op kunststof litzes geven wij 3 jaar garantie tegen uv-schade

Nieuwigheid

NEW

Made in the EU



3 jaar garantie op UV-stabiliteit

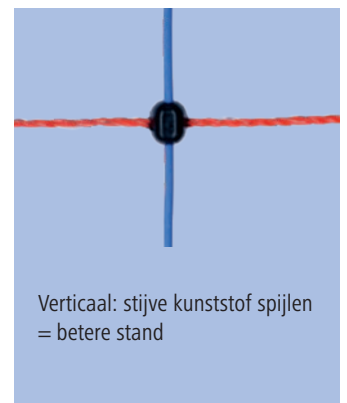
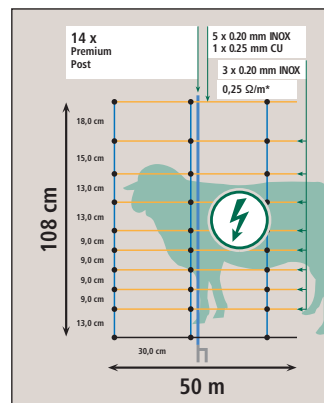
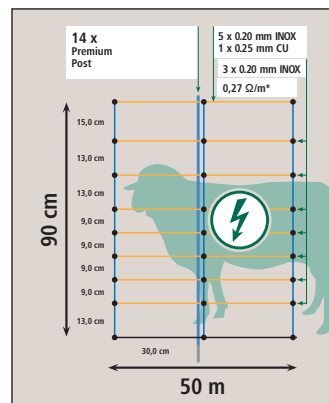
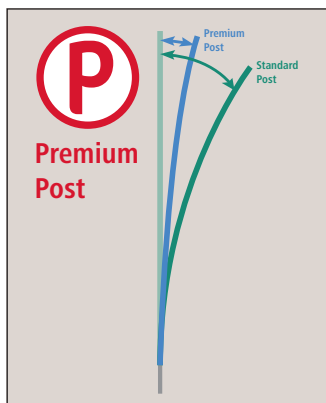

Art.nr.	Bodempunt	Lengte	Hoogte	Kleur	Aantal palen	passende vervingende paal			€
27810	Enkele pen	50 m	90 cm	blauw / oranje	14	27804	1	24	
27811	dubbele pen	50 m	90 cm	blauw / oranje	14	27805	1	24	
27812	Enkele pen	50 m	108 cm	blauw / oranje	14	27806	1	24	
27813	dubbele pen	50 m	108 cm	blauw / oranje	14	27807	1	24	

\* Met betrekking tot de totale geleiderdiameter van alle stroomgeleidende litzedraden in het weidenet



## AKO TitanNet

Het Titan Net is door gebruik van onze beproefde verticale ribben met name voor lastig terrein geschikt. In verticale lijn zijn stijve kunststof stijlen gebruikt in plaats van zacht draadmateriaal. Deze zijn op een afstand van 30 cm vast aan de horizontale litzedraden gekoppeld en zorgen zo voor een compacte stabiliteit, zelfs op heuvelachtig of oneffen terrein.

- hoogte 90 cm (7 horizontale litzen) of 108 cm (8 horizontale litzen), elk met enkele of dubbele pen verkrijgbaar
- stevige palen van kunststof met verzinkte bodempunten
- versterkte, stroomgeleidende bovenste litzedraad - hoger geleidingsvermogen door gebruik van 5 geleiders van roestvrij staal en een vertinde kopergeleider
- extreem sterk gelaste knooppunten
- met praktische roestvrijstalen klem voor een eenvoudige verbinding van meerdere netten
- kopisolator en bodemstopper zorgen ervoor dat de litze niet vanzelf los kan raken
- op kunststof litzen geven wij 3 jaar garantie tegen uv-schade

Made in the EU



3 jaar garantie op UV-stabiliteit



- hoge kwaliteit voor een voordelige prijs
- geschikt voor heuvelachtig terrein
- nog stabielere ribben van kunststof voor een optimale standvastigheid
- Versterkte, stroomgeleidende bovenste litzedraad met kopergeleider - daardoor bijzonder geleidend

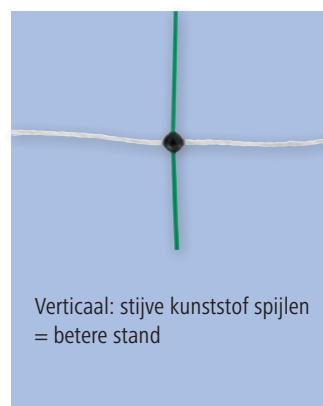
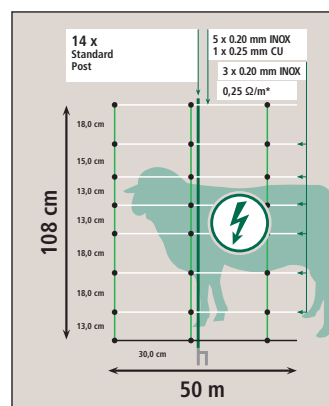
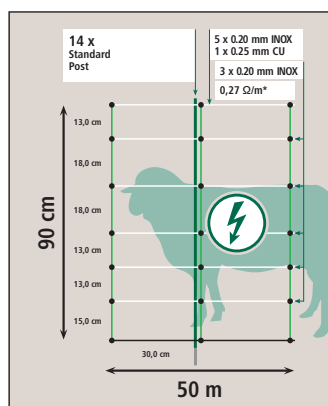

Art.nr.	Bodempunt	Lengte	Hoogte	Kleur	Aantal palen	passende vervingende paal			€
27325	Enkele pen	50 m	90 cm	wit / groen	14	27346	1	24	
27326	dubbele pen	50 m	90 cm	wit / groen	14	27347	1	24	
27327	Enkele pen	50 m	108 cm	wit / groen	14	27348	1	24	
27328	dubbele pen	50 m	108 cm	wit / groen	14	27349	1	24	

\* Met betrekking tot de totale geleiderdiameter van alle stroomgeleidende litzedraden in het weidenet



## TitanLight Net

Ons ‚lichtgewicht‘ uit de TitanNet-serie!

De grotere maaswijdte maakt een veilige doorgang van klein wild (bijv. hazen en konijnen) en egels mogelijk en zorgt voor een aanzienlijke gewichtsbesparing. Dit maakt dit net uiterst mobiel en bijzonder geschikt voor frequent verplaatsen. In verticale lijn zijn stijve kunststof stijlen gebruikt in plaats van zacht draadmateriaal. Deze zijn op een afstand van 30 cm vast aan de horizontale litzedraden gekoppeld en zorgen zo voor een compacte stabiliteit, zelfs op heuvelachtig of oneffen terrein.

- Hoogte 90 cm (5 horizontale litzen) of 108 cm (6 horizontale litzen), elk met enkele of dubbele pen verkrijgbaar
- extreem sterk gelaste knooppunten
- 14 stevige palen van kunststof met verzinkte bodempunten
- versterkte, stroomgeleidende bovenste litzedraad - hoger geleidingsvermogen door gebruik van 5 geleiders van roestvrij staal en een vertinde kopergeleider
- op kunststof litzen geven wij 3 jaar garantie tegen uv-schade

- grotere maaswijdte - minder afleiding bij veel begroeiing
- eenvoudige hantering dankzij laag gewicht
- stabiele kunststof spijlen voor een optimale standvastigheid - ook in heuvelachtig terrein
- klein wild en egels kunnen zonder gevaar ‚erdoorheen glippen‘

Made in the EU



3 jaar garantie op UV-stabiliteit

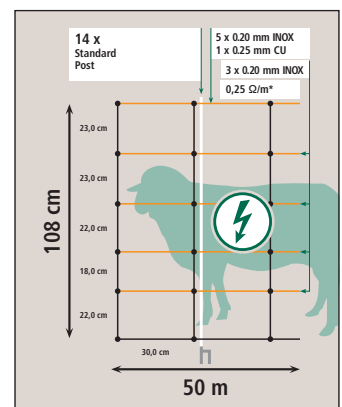
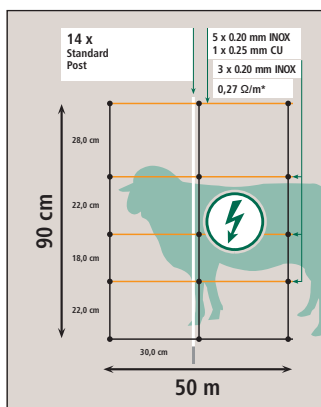
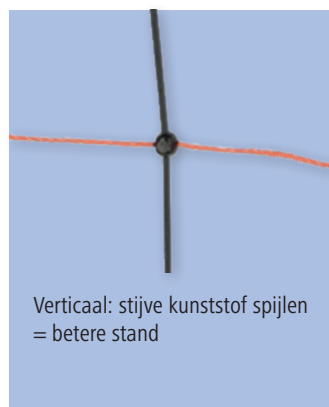

Art.nr.	Bodempunt	Lengte	Hoogte	Kleur	Aantal palen	passende vervingende paal			€
27351	Enkele pen	50 m	90 cm	oranje / zwart	14	27202	1	24	
27352	dubbele pen	50 m	90 cm	oranje / zwart	14	27203	1	30	
27353	Enkele pen	50 m	108 cm	oranje / zwart	14	27229	1	24	
27354	dubbele pen	50 m	108 cm	oranje / zwart	14	27230	1	30	

\* Met betrekking tot de totale geleiderdiameter van alle stroomgeleidende litzedraden in het weidenet



met versterkte zwarte verticale ribben in een afstand van 90 cm

## AKO EasyNet

Schapennet met bodemvrijheid - perfect geleidingsvermogen, ook bij veel begroeiing!

Extra robuuste glasvezelpalen met een kleine paaldiameter zorgen voor een aanzienlijke gewichtsverlaging. Daardoor zijn ze makkelijker hanteerbaar.

- 15 stevige en zeer robuuste palen van glasvezel
- Stroomgeleiding horizontaal met 3 x 0,30 mm TriCOND-geleidermateriaal per litze - zeer goed geleidingsvermogen en lange houdbaarheid
- verzinkte bodempen aan glasvezelpaal met kunststof instap
- met extra zwarte verticale stijlen om de 90 cm
- bodemafstand vergemakkelijkt het maaien en vermindert stroomverlies door begroeiing
- bijzonder snel opbouwen en afbreken door grote maasbreedten mogelijk
- op kunststof litzen geven wij 3 jaar garantie tegen uv-schade

- bijzonder snel opbouwen en afbreken door grote maasbreedten mogelijk
- extreem stabiele en duurzame glasvezelpalen
- zeer goed geleidingsvermogen dankzij 3 x 0,30 mm TriCOND-geleidermateriaal
- eenvoudige hantering dankzij laag gewicht

### Alle geleiders: TriCond = 5 x hoger geleidingsvermogen dan roestvrijstalen geleiders

TriCOND-geleiders geleiden 5 x beter dan gangbare draden van roestvrij staal van dezelfde dikte en bieden daarom de hoogste bewakingszekerheid - ook over lange afstanden. De speciale coating van deze draden geeft het materiaal stevigheid en zorgt voor een lange levensduur.

Made in the EU



3 jaar garantie op UV-stabiliteit

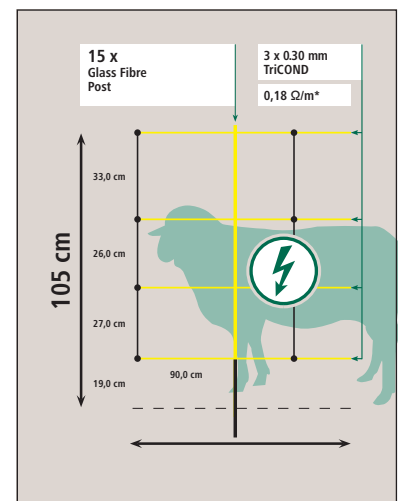

Art.nr.	Bodempunt	Lengte	Hoogte	Kleur	Aantal palen	passende vervangende paal			€
27200	Enkele pen	50 m	105 cm	geel / zwart	15	27201	1	40	

Art.nr.	Beschrijving	Bodempunt	Kleur	Materiaal	Paalhoogte		€
27201	Vervangende paal	Enkele pen	geel	Glasvezel	105 cm	1/50	
44428	Aanvullende isolator voor ovale stalen paal		zwart	Kunststof		1/25/1.000	

\* Met betrekking tot de totale geleiderdiameter van alle stroomgeleidende litzedraden in het weidenet



## AKO OviNet Premium

Onze topseller nu ook met de nieuwe gepatenteerde PREMIUM palen.

Beproefde kwaliteit met PREMIUM karakter - dat is waar ons nieuwe OviNet Premium met de nieuwe PREMIUM palen voor staat. Dit net kan zeer universeel worden gebruikt en biedt, dankzij de smalle mazen in het onderste gedeelte, de beste bewakingszekerheid, niet alleen voor schapen en geiten, maar ook voor lammeren, honden, enz. De nieuwe PREMIUM stokken zorgen voor een nog betere en stabielere stand en trotseren zelfs de meest ongunstige weersomstandigheden. Dankzij de geoptimaliseerde maaswijdte is het gewicht verminderd, waardoor het net nog comfortabeler kan worden gehanteerd bij het opbouwen en afbreken.

- hoogte 90 cm (8 horizontale litzen) of 108 cm (9 horizontale litzen), elk met enkele of dubbele pen verkrijgbaar
- 14 uiterst robuuste en stevige PREMIUM palen met verzinkte bodempen
- extreem sterk gelaste knooppunten
- versterkte, stroomgeleidende bovenste litzedraad - hoger geleidingsvermogen door gebruik van 5 geleiders van roestvrij staal en een vertinde kopergeleider
- op kunststof litzen geven wij 3 jaar garantie tegen uv-schade

Made in the EU



3 jaar garantie op UV-stabiliteit



Nieuwigheid

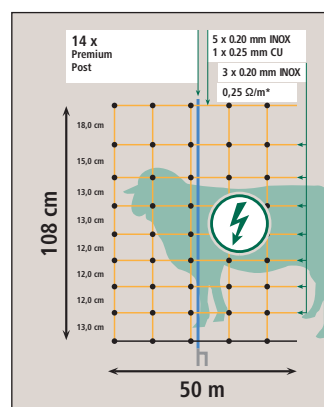
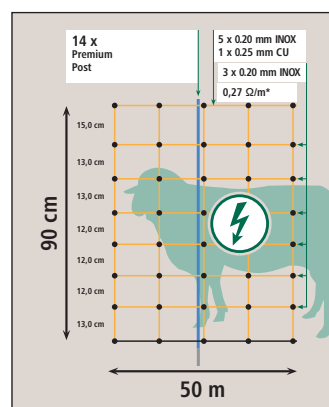
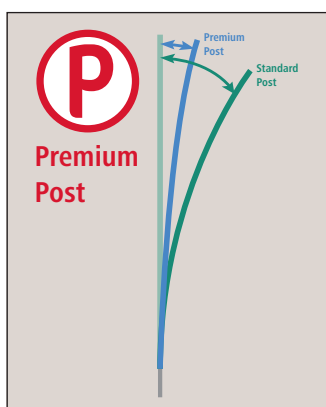

Art.nr.	Bodempunt	Lengte	Hoogte	Kleur	Aantal palen	passende vervangende paal			€
27800	Enkele pen	50 m	90 cm	oranje	14	27804	1	30	
27801	dubbele pen	50 m	90 cm	oranje	14	27805	1	30	
27802	Enkele pen	50 m	108 cm	oranje	14	27806	1	30	
27803	dubbele pen	50 m	108 cm	oranje	14	27807	1	30	

\* Met betrekking tot de totale geleiderdiameter van alle stroomgeleidende litzedraden in het weidenet





**Top Seller**

## AKO OviNet

Onze beproefde elektrificeerbare schapennetten voor universeel gebruik

- hoogte 90 cm (9 horizontale draden) of 108 cm (10 horizontale draden)
- stevige palen van kunststof met verzinkte bodempunten
- Horizontale stroomgeleiding met 3 x 0,20 mm roestvrijstalen geleider per litzedraad
- versterkte, stroomgeleidende bovenste litzedraad - hoger geleidingsvermogen door gebruik van 5 geleiders van roestvrij staal en een vertinde kopergeleider
- extreem sterk gelaste knooppunten
- kopisolator en bodemstopper zorgen ervoor dat de litze niet vanzelf los kan raken
- op kunststof litzen geven wij 3 jaar garantie tegen uv-schade

Made in the EU



3 jaar garantie op UV-stabiliteit

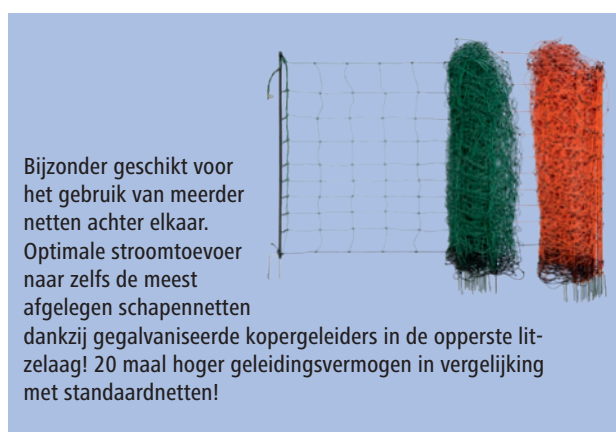

Bijzonder geschikt voor het gebruik van meerder netten achter elkaar. Optimale stroomtoevoer naar zelfs de meest afgelegen schapennetten dankzij gegalvaniseerde kopergeleiders in de opperste litzelaag! 20 maal hoger geleidingsvermogen in vergelijking met standaardnetten!

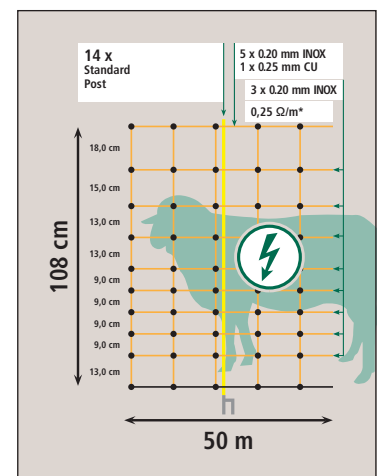
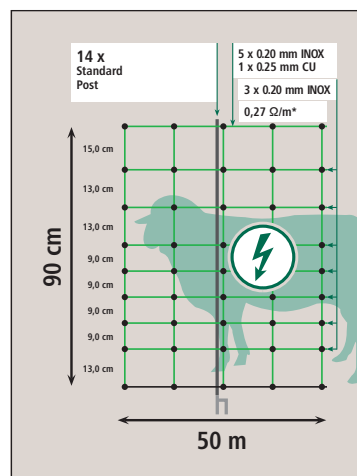

Art.nr.	Bodempunt	Lengte	Hoogte	Kleur	Aantal palen	passende vervangende paal	€
27251	Enkele pen	50 m	90 cm	oranje	14	27301	1 30
27252	dubbele pen	50 m	90 cm	oranje	14	27303	1 30
27253	Enkele pen	50 m	108 cm	oranje	14	27305	1 30
27254	dubbele pen	50 m	108 cm	oranje	14	27304	1 30
27266	dubbele pen	50 m	90 cm	groen	14	27277	1 30
27268	dubbele pen	50 m	108 cm	groen	14	27279	1 30

\* Met betrekking tot de totale geleiderdiameter van alle stroomgeleidende litzedraden in het weidenet



## De terugkeer van de wolf

De uitbreiding van het leefgebied van de wolf in het cultuurlandschap kan tot conflicten leiden. Als opportunist doodt de wolf dieren die hij het makkelijkst kan vangen – als hij erg hongerig is of als de afschrikkende maatregelen niet intensief genoeg zijn, wil hij ook wel veel moeite doen om zijn doel te bereiken.

Hij kiest dan voornamelijk voor nuttige dieren zoals schapen en geiten. Beschermingsmaatregelen voor de kudde zijn daarom van belang. Terwijl tot nu toe de focus op de bewakingszekerheid van de nuttige dieren lag, moet tegenwoordig bij de bouw van de afrastering ook rekening worden gehouden met het binnendringen van wolven van buiten. Wolven leren heel snel en ontwikkelen steeds weer nieuwe strategieën om omheiningen te overwinnen. Weiden moeten daarom voldoende tegen overspringen, overklimmen, doorglippen en ondergraven worden beveiligd. Experts op het gebied van de wolfenafweer zijn het er over eens dat elektrische omheiningen de beste keuze voor het weren van wolven zijn.

Doorgaans worden maatregelen voor de bescherming van de kudde voor de door wolven zeer bedreigde nutsdiersoorten, zoals schapen en geiten, gestimuleerd. Voor het tot stand brengen van een wolfwerende minimale bescherming kan hier worden gekozen voor de plaatsing van elektrisch geladen gevlochten of litze-omheiningen met een minimale hoogte van 90 cm. Houd er ook rekening mee dat er per Duitse deelstaat of regio afwijkende richtlijnen kunnen gelden, ook met betrekking tot subsidies. Overige eisen en informatie vindt u ook in de DIN VDE-norm 0131 en de leidraad „Elektrozäune VDE SPEC 90006“ in de betreffende actuele versie.



Scan de QR-code  
voor meer informatie





## AKO TitanNet 145

Maximale hoogte voor maximale bescherming (tegen wild) - ons hoogste net uit de TitanNet-serie.

Bij de ontwikkeling van deze nieuwe vertegenwoordiger van de TitanNet-serie was het primaire uitgangspunt om de grootst mogelijke bescherming te bieden tegen het binnendringen van wilde dieren van buitenaf. Het is bijna onmogelijk om over dit net te springen. De 15 extra sterke pvc-palen met een diameter van 19 mm en verzinkte bodempen (dubbele pen) zorgen voor een veilige en stevige stand. Door de hoogte van 145 cm boven de grond is dit net ook geschikt als afrasteringsnet voor paarden, pony's, ezels of alpaca's. De sinds jaren beproefde verticale ribben zorgen voor een stabiele stand, ook in heuvelachtig en oneffen terrein.

- hoogte 145 cm (11 horizontale litzen)
- 15 extra sterke palen met een diameter van 19 mm en verzinkte bodempen (dubbele pen)
- extreem sterk gelaste knooppunten
- versterkte, stroomgeleidende bovenste litzedraad - hoger geleidingsvermogen door gebruik van 5 geleiders van roestvrij staal en een vertinde kopergeleider
- kopisolator en bodemstopper zorgen ervoor dat de litze niet vanzelf los kan raken
- optioneel aansluitbare, versterkte gronddraad voor de aarding over de gehele lengte van het net bij lastige bodemomstandigheden (bijv. heel zanderige of droge grond)
- verbeterde standvastheid en optimale aanpassing aan het terrein dankzij stabiele dwarse ribben om de 30 cm
- op kunststof litzen geven wij 3 jaar garantie tegen uv-schade



### Aansluitmogelijkheden:

- gronddraad (geleidend) optioneel aan te sluiten op de aarduitgang van het apparaat voor extra aarding over de gehele lengte van het net

lint ter bescherming van de kudde (27239) voor een aanvullende optische en akoestische afschrikking

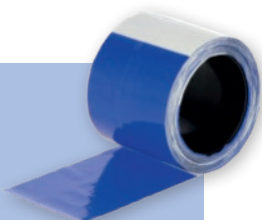

Made in the EU



3 jaar garantie op UV-stabiliteit



Nieuwigheid

NEW

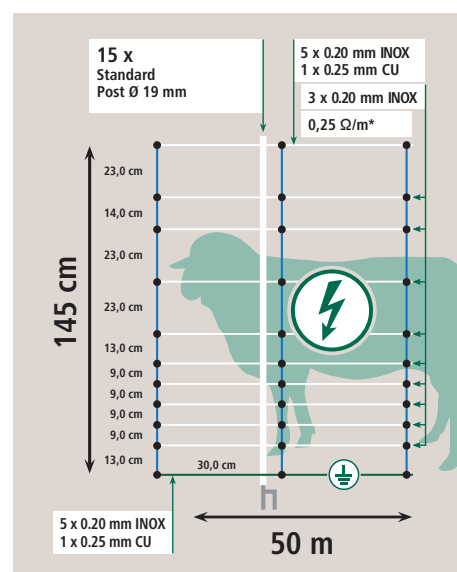

Art.nr.	Bodempunt	Lengte	Hoogte	Kleur	Aantal palen	passende vervaangende paal	€
27380	dubbele pen	50 m	145 cm	blauw / wit	15	27360 1 24	

\* Met betrekking tot de totale geleiderdiameter van alle stroomgeleidende litzedraden in het weidenet



## AKO TitanNet Premium Vario

Ons veelzijdig wolfafweernet uit de TitanNet-serie met de nieuwe gepatenteerde PREMIUM palen!

Samen met experts op het gebied van wolf-afwering hebben wij ons wolvennet volledig herdacht om voor u het perfecte compromis tussen gebruiksvriendelijkheid en effectieve bescherming van de kudde te bereiken. De nieuwe innovatieve en uiterst robuuste PREMIUM palen geven het net maximale stabiliteit en stevigheid. Naast de grootst mogelijke bewakingszekerheid werd in dit net bijzondere aandacht besteed aan de afweer van indringers van buitenaf. Dankzij het speciale +/- principe is het TitanNet Premium Vario ons meest veelzijdige net en kan door u aan uw eigen praktijksituatie worden aangepast. De sinds jaren beproefde verticale ribben zorgen voor een stabiele stand, ook in heuvelachtig en oneffen terrein.

- hoogte 108 cm (8 horizontale litzen) of 122 cm (9 horizontale litzen), elk met enkele of dubbele pen verkrijgbaar
- 14 uiterst robuuste en stevige PREMIUM palen met verzinkte bodempen
- extreem sterk gelaste knooppunten
- optioneel aansluitbare, versterkte gronddraad voor de aarding over de gehele lengte van het net bij lastige bodemomstandigheden (bijv. heel zanderige of droge grond)
- verbeterde standvastheid en optimale aanpassing aan het terrein dankzij stabiele dwarse ribben om de 30 cm
- op kunststof litzen geven wij 3 jaar garantie tegen uv-schade

Made in the EU



3 jaar garantie op UV-stabiliteit



Nieuwigheid

NEW

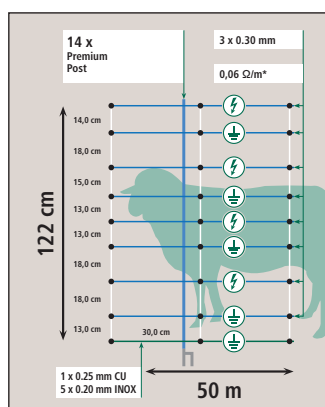
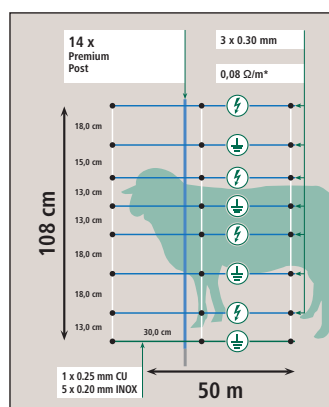
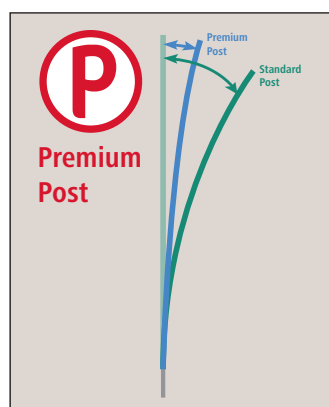

Schetsen tonen optimale aansluitconfiguratie als +/- net. Vanzelfsprekend kunnen deze netten ook als gangbaar PLUS-net worden gebruikt, zodat de eerste stroomgeleidende litze zich niet meer dan 20 cm boven de grond bevindt (wolfafweer!).

\* Met betrekking tot de totale geleiderdiameter van alle stroomgeleidende litzedraden in het weidenet



## +/- principe – maximale bewakingszekerheid door intensievere stroomimpulsen.

Bij plus-minus-afrasteringen voor weiden worden de geleidingsbanen met behulp van de geleiderbundelingsclips afwisselend met de afrasteringsaansluiting (+) en de aardingsaansluiting (-) van uw schrikdraadapparaat verbonden. De hierdoor ontstane aardingslitzen intensiveren de elektrische schok die het dier ervaart, zelfs bij lastige bodemomstandigheden, zoals een droge, zanderige of met sneeuw bedekte grond.



### Aansluitmogelijkheden:

- PLUS net
- PLUS net met aarding via de gronddraad
  - betere aarding bij droge grond
  - krachtige elektrische schok bij gelijktijdig contact met de gronddraad en de daarboven liggende, stroomgeleidende litze bij een poging om eronderdoor te graven
- PLUS/MINUS net

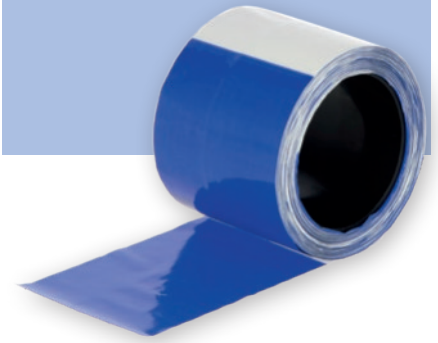

lint ter bescherming van de kudde (27239) voor een aanvullende optische en akoestische afschrikking



Art.nr.	Bodempunt	Lengte	Hoogte	Kleur	Aantal palen	passende vervangende paal			€
27830	Enkele pen	50 m	108 cm	wit / blauw	14	27806	1	24	
27831	dubbele pen	50 m	108 cm	wit / blauw	14	27807	1	24	
27832	Enkele pen	50 m	122 cm	wit / blauw	14	27808	1	24	
27833	dubbele pen	50 m	122 cm	wit / blauw	14	27809	1	24	





## AKO OviNet Maxi

ons nieuwe, extra hoge OviNet speciaal voor het afweren van wolven

- 14 geïntegreerde witte kunststof palen met verzinkte bodempunten
- 9 x TriCOND-rijen à 3 x 0,30 mm bieden een optimaal geleidingsvermogen
- extreem sterk gelaste knooppunten
- optioneel aansluitbare, versterkte gronddraad voor de aarding over de gehele lengte van het net bij lastige bodemomstandigheden (bijv. heel zanderige of droge grond)
- op kunststof litzen geven wij 3 jaar garantie tegen uv-schade



### Aansluitmogelijkheden:

- gronddraad (geleidend) optioneel aan te sluiten op de aarduitgang van het apparaat voor extra aarding over de gehele lengte van het net

Made in the EU



3 jaar garantie op UV-stabiliteit



Nieuwigheid

NEW

TriCOND-geleiders geleiden 5 x beter dan gangbare draden van roestvrij staal van dezelfde dikte en bieden daarom de hoogste bewakingszekerheid - ook over lange afstanden. De speciale coating van deze draden geeft het materiaal stevigheid en zorgt voor een lange levensduur.

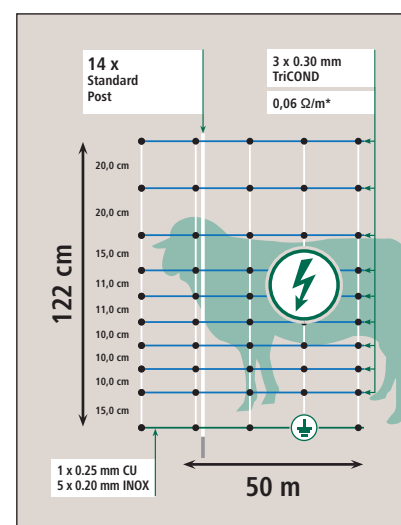

lint ter bescherming van de kudde (27239) voor een aanvullende optische en akoestische afschrikking

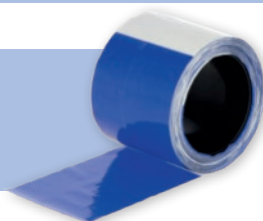

Art.nr.	Bodempunt	Lengte	Hoogte	Kleur	Aantal palen	passende vervingende paal			€
27388	Enkele pen	50 m	122 cm	wit / blauw	14	27376	1	30	
27394	dubbele pen	50 m	122 cm	wit / blauw	14	27375	1	30	

\* Met betrekking tot de totale geleiderdiameter van alle stroomgeleidende litzedraden in het weidenet

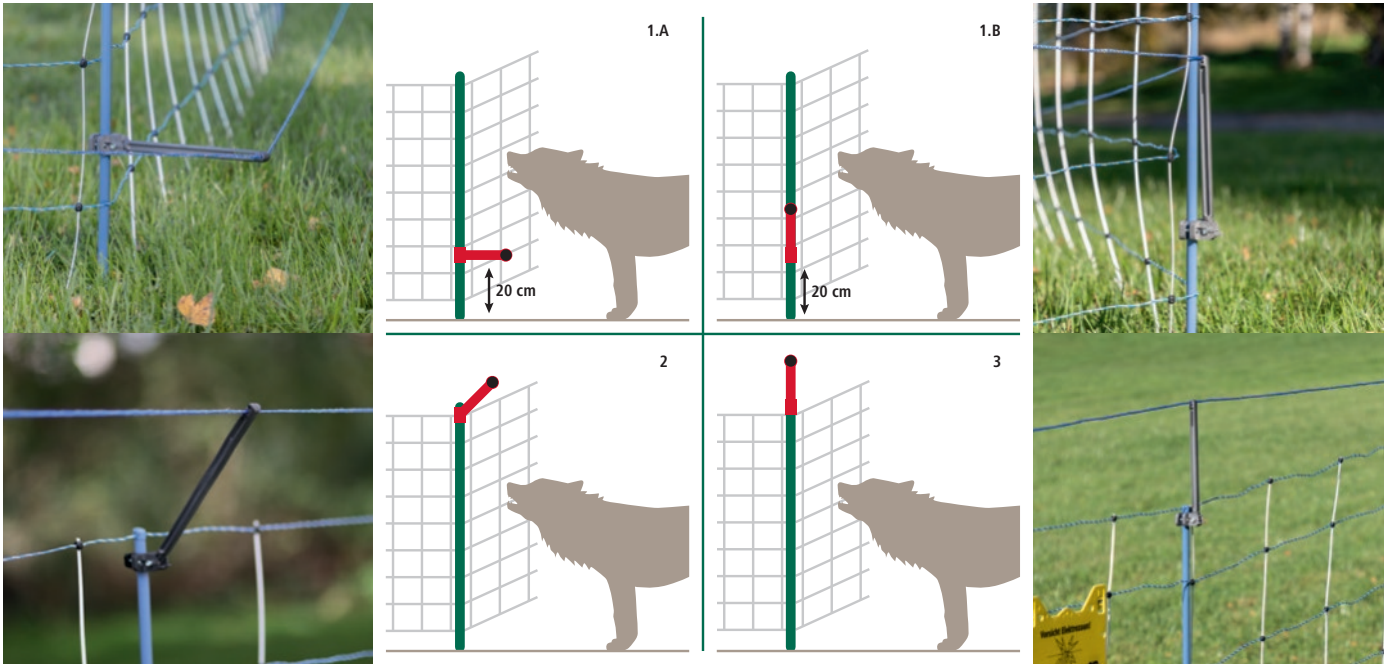

### 3 mogelijke toepassingen in één oplossing:

- als ondergravingsbescherming = montage op paal 20 cm boven de grond in een hoek van 90° (pos. 1.A), litze doorhalen en elektrificeren - fixering in een hoek van 0° (pos. 1.B) voor maaien of demonteren resp. oprollen van het net
- als oversprongbescherming = montage op het bovenste uiteinde van de paal in een hoek van 45° (pos. 2), litze doorhalen en elektrificeren
- als hoogte-uitbreiding = montage op het bovenste uiteinde van de paal in een hoek van 0° (pos. 3), geëlektrificeerde litze of signaalband doorhalen

## Aanvullingsset voor weidenetten WolfStop

De flexibele en veilige oplossing tegen de wolf: kan zowel als ondergraaf- en oversprongbeveiliging alsook voor hoogte-uitbreiding van het net worden ingezet en houdt de wolf op afstand!

Nieuwigheid

NEW

- 10-delige set voor montage op alle gangbare weidenetpalen
- stangen kunnen in 3 gedefinieerde hoeken in hun opname worden gefixeerd
- het net kan zonder problemen opgerold en verplaatst/opgeslagen worden door de stang parallel aan de paal (positie 1.B) te arrêteren
- de door de WolfStop aanvullend mogelijke lijn van geleidend materiaal (geëlektrificeerd) houdt de wolf uit de buurt van het net en dus uit de buurt van uw te hoeden dieren
- als de WolfStop vooral als hoogte-uitbreiding wordt ingezet, kan ter afschrikking een signaalband (art. 27240, optioneel verkrijgbaar) worden doorgehaald
- de aanvullende lijn van geleidend materiaal moet met hetzelfde apparaat als het net zelf worden bediend
- bij schapen en geiten met hoorns kan aan de binnenkant van het net een afstandslitze ten opzichte van de geëlektrificeerde afrastering tegen wolven worden geplaatst
- als de WolfStop op de palen in het pluimveenet wordt gemonteerd en van een elektrificeerbare litze wordt voorzien, kunnen ook vossen uit de pluimvee-ren worden geweerd (montage in positie 1.A, zo dicht mogelijk boven de grond)



onderscheiden met de zilveren DLG-innovatieprijs 2022



Stel bestaande uit: 10 x stang, 10 x aansluitklem, 10 x schroeven- en moerenset (M5)

Art.nr.	Kleur	Lengte	Materiaal		€
27256	zwart	24 cm	thermoplast + glasvezel	1/56	

Art.nr.	Beschrijving	Kleur	Materiaal	Lengte	Breedte		€
27240	Signaallint	blauw	Kunststof	250 m	25 mm	1	





Gebruiksmodel geregistreerd!

## Steunpaal voor weidenetten

- ideaal geschikt als ondersteunende begin- en eindpaal resp. voor het stabiliseren van de hoeken bij weidenetten
- De paal wordt gewoon in de hoeken gestoken en daarmee wordt het net op spanning gebracht
- massieve paal van verzinkt rond staal (Ø 14 mm) met trede
- Paal onderaan afgeschuind om gemakkelijker in de grond te steken
- De ommanteling met robuuste kunststof buis (Ø 20 mm) voorkomt afleiding (bij gebruik van elektrificeerbare netten)



Art.nr.	Beschrijving	Totale hoogte	Ø paal	Lengte grondanker	BE	Stuks / VE			€
27340	tot een hoogte van 90 cm	120 cm	14 mm	25 cm	1 Verp	4 / Verp	1/4	1.000	
27350	vanaf een hoogte van 90 cm	145 cm	14 mm	25 cm	1 Verp	4 / Verp	1/4	1.000	

## Lint ter bescherming van de kudde

- Lint ter bescherming van de kudde voor een aanvullende optische en akoestische afschrikking
- gemaakt van 100 % gerecycled materiaal
- Materiaal: Kunststof



Art.nr.	Kleur	Lengte	Breedte		€
27239	blauw / wit	100 m	80 mm	1/24	

## Signaallint

- Signaallint: vroegtijdige optische afschrikking van de wolven als aanvullende beschermingsfunctie voor uw schapen!
- Materiaal: Kunststof



Art.nr.	Kleur	Lengte	Breedte		€
27240	blauw	250 m	25 mm	1	





gepatenteerd

## AKO WildNet

De eenvoudige oplossing voor wildafweer!

- 3 x TriCOND rijen wit/blauw met elk 3 x 0,30 mm TriCOND-draden bieden optimaal geleidingsvermogen (max. 10.000 m afasteringslengte)
- 12 x blauwe glasvezelpaal met een paalafstand van ca. 4,5 m
- incl. toebehoren: Verbinderhulzen (art.nr. 27321), 3 x bodemanker (art.nr. 27322) met zwart nylondraad voor het vastzetten, reparatielitze en waarschuwbord
- blauw 25 mm-signaallint als apart toebehoor (250 m), art.nr. 27240
- op kunststof litzen geven wij 3 jaar garantie tegen uv-schade

Made in the EU



3 jaar garantie op UV-stabiliteit



### Voordelen WildNet:

- Snel opbouwen en afbreken in vergelijking met gangbare schrikdraadssystemen
- bodemafstand (beter voor maaien en duidelijk minder lekstroom, d.w.z. meer vermogen van de omheining)
- Mogelijkheid om blauw plastic signaallint van 25 mm (250 m, artikelnr. 27240) te integreren voor een betere optische ondersteuning
- Netten kunnen eenvoudig met elkaar worden verbonden (verbinder is in het net geïntegreerd, aparte verbinders zijn dus niet vereist)

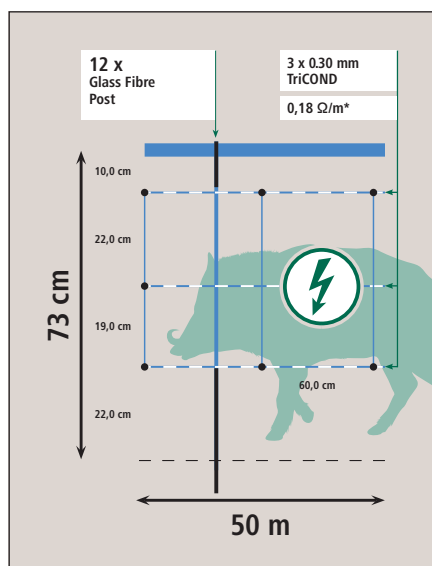

In winderige regio's adviseren we het signaallint (27240) in meerdere stukken (ca. 50 - 100 cm) te knippen en deze boven aan de palen te bevestigen. Door het wapperen van het lint in de wind kunt u wilde zwijnen nog beter weren.

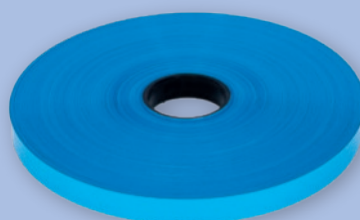

TriCOND-geleiders geleiden 5 x beter dan gangbare draden van roestvrij staal van dezelfde dikte en bieden daarom de hoogste bewakingszekerheid - ook over lange afstanden. De speciale coating van deze draden geeft het materiaal stevigheid en zorgt voor een lange levensduur.

Art.nr.	Bodempunt	Lengte	Kleur	Aantal palen	passende vervangende paal			€	
27215	Enkele pen	50 m	wit / blauw	12	27217	1	70		
Art.nr.	Beschrijving	Bodempunt	Kleur	Materiaal	Paalhoogte	Lengte	Breedte		€
27217	Vervangende paal	Enkele pen	blauw	Glasvezel	90 cm			1/10	
27240	Signaallint		blauw	Kunststof		250 m	25 mm	1	
44428	Aanvullende isolator voor ovale stalen paal		zwart	Kunststof				1/25/1.000	

\* Met betrekking tot de totale geleiderdiameter van alle stroomgeleidende litzedraden in het weidenet



## AKO PoultryNet Premium

Onze optioneel elektrificeerbare pluimveenetten overtuigen door een beproefde kwaliteit en innovatieve nieuwe palen. De uiterst robuuste en stevige PREMIUM palen bieden absolute stabiliteit en voorkomen het doorhangen van de netten. Door de smalle mazen in het onderste deel van het net zijn deze netten ideaal voor zowel kippen, ganzen en kalkoenen als lammeren.

- uiterst robuuste en stevige PREMIUM palen met verzinkte bodempunten
- extreem sterk gelaste knooppunten
- bijzonder geringe maasbreedte in het onderste deel van het net
- op kunststof litzen geven wij 3 jaar garantie tegen uv-schade

Neuheit

NEW

Made in the EU



3 jaar garantie op UV-stabiliteit



TV

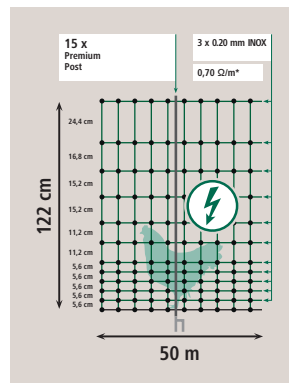
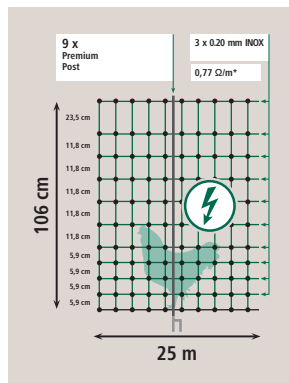
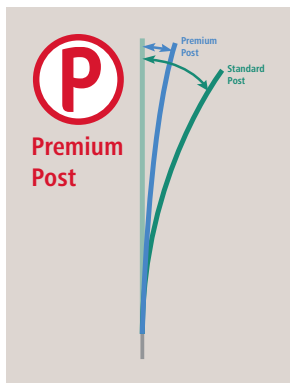

## AKO PoultryNet Premium

elektrificeerbaar

Art.nr.	Bodempunt	Lengte	Hoogte	Kleur	Aantal palen	passende vervaangende paal			€
292414	dubbele pen	25 m	106 cm	groen	9	292401	1	30	
292420	dubbele pen	50 m	106 cm	groen	15	292401	1	16	
292412	Enkele pen	50 m	122 cm	groen	15	292407	1	18	NEW
292413	dubbele pen	50 m	122 cm	groen	15	292408	1	18	NEW

voor ganzen en kalkoenen bevelen wij ten zeerste aan de pluimveenetten in combinatie met een geschikt schrikdraadapparaat te elektrificeren

## Premium pluimveennet

niet elektrificeerbaar

Art.nr.	Bodempunt	Lengte	Hoogte	Kleur	Aantal palen	passende vervaangende paal			€
292419	dubbele pen	25 m	106 cm	groen	8	292401	1	30	
292418	dubbele pen	50 m	106 cm	groen	15	292401	1	16	
292410	Enkele pen	50 m	122 cm	groen	15	292407	1	18	NEW
292411	dubbele pen	50 m	122 cm	groen	15	292408	1	18	NEW

\* Met betrekking tot de totale geleiderdiameter van alle stroomgeleidende litzedraden in het weidenet



## PoultryNet

- voor kippen, ganzen, kalkoenen
- gelaste knooppunten
- bovenste draad versterkt
- bijzonder kleine maaswijdte in het onderste deel van het net
- stevige palen van kunststof met verzinkte bodempunten
- ook geschikt voor lammen
- verkrijgbaar als elektrificeerbare en niet-elektrificeerbare uitvoering
- op kunststof litzen geven wij 3 jaar garantie tegen uv-schade

Neuheit

NEW

Made in the EU



3 jaar garantie op UV-stabiliteit

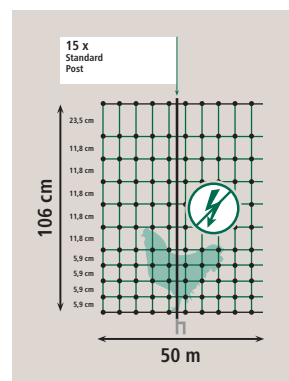
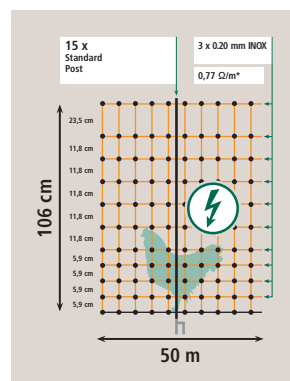

## Pluimveenet

elektrificeerbaar

Art.nr.	Bodempunt	Lengte	Hoogte	Kleur	Aantal palen	passende vervaangende paal	€
292270	Enkele pen	50 m	106 cm	oranje	15	292282-7	1 16 <span style="float: right;">NEW</span>
292271	dubbele pen	50 m	106 cm	oranje	15	292281-7	1 16
292274	dubbele pen	15 m	106 cm	groen	6	292281-5	1 40
292273	dubbele pen	25 m	106 cm	groen	9	292281-5	1 30
292272	dubbele pen	50 m	106 cm	groen	15	292281-5	1 16

voor kalkoenen en ganzen raden wij het gebruik van elektrificeerbare netten aan

## Pluimveenet

niet elektrificeerbaar

Art.nr.	Bodempunt	Lengte	Hoogte	Kleur	Aantal palen	passende vervaangende paal	€
292279	dubbele pen	25 m	106 cm	groen	8	292281-5	1 30
292276	Enkele pen	50 m	106 cm	groen	15	292282-5	1 16
292278	dubbele pen	50 m	106 cm	groen	15	292281-5	1 16

\* Met betrekking tot de totale geleiderdiameter van alle stroomgeleidende litzedraden in het weidenet



## Litzclip® De nieuwe manier om netten snel te repareren.

- bevestigen zonder gereedschap
- doorlopende stroomgeleiding
- eenvoudig gebruik
- veilige verbinding

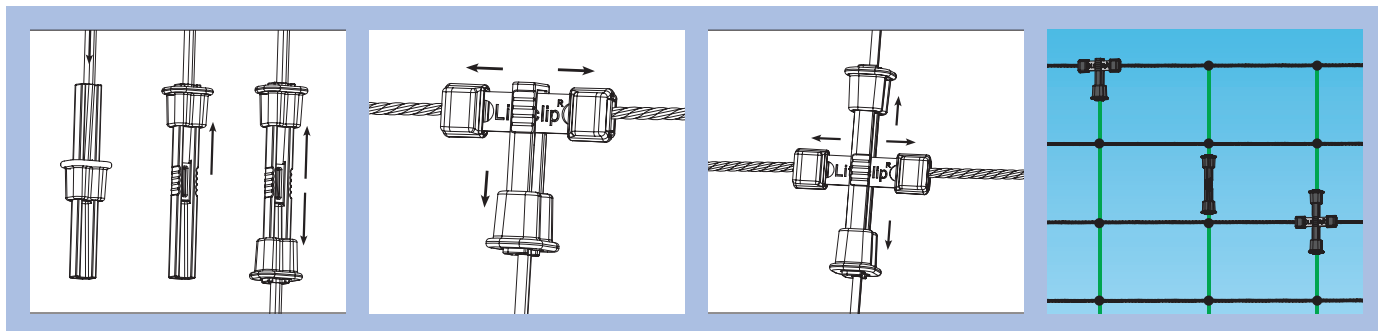

## Litzclip® Verticale schorenverbinding voor weidenetten

- de ongecompliceerde oplossing voor de reparatie van gebroken verticale ribben in weidenetten

Made in Germany



Geschikt voor alle gangbare afrasteringen voor weiden met starre verticale ribben!

gepatenteerd



Art.nr.	Beschrijving	BE	Stuks / VE		€
442005/101	recht	1 Blister	10 / Blister	1/100	

## Litzclip® Reparatieset voor verticale ribben in weidenetten

- de ongecompliceerde oplossing voor de reparatie van gebroken verticale ribben in weidenetten
- Verbinderplaat van roestvrij staal

Made in Germany



Geschikt voor alle gangbare afrasteringen voor weiden met starre verticale ribben!

gepatenteerd

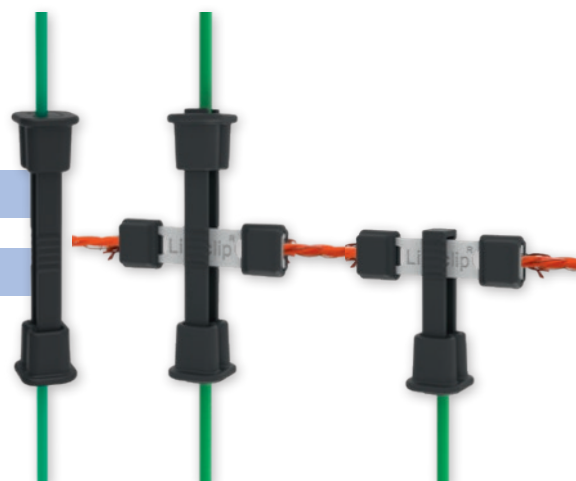

De set omvat: 2 x verbinders recht, 2 x kruisverbinder, 2 x T-verbinder

Art.nr.	Materiaal	Stuks / VE		€
442020/081	Rvs	1 / Blister	1/100	

## Litzdraadverbinders Litzclip®

- de ongecompliceerde oplossing, ook om een gescheurde litze te repareren
- speciale sleutelvormige gestante opening om de litze gemakkelijk in te brengen en veilig te bevestigen

Made in Germany



gepatenteerd



Art.nr.	Materiaal	te gebruiken voor	BE	Stuks / VE		€
442003/106	Rvs	Litzedraden tot Ø 3 mm	1 Blister	10 / Blister	1/100	



## Litzdraad T-verbinding Litzclip®

- bruikbaar voor alle soorten litzennetten

Made in Germany

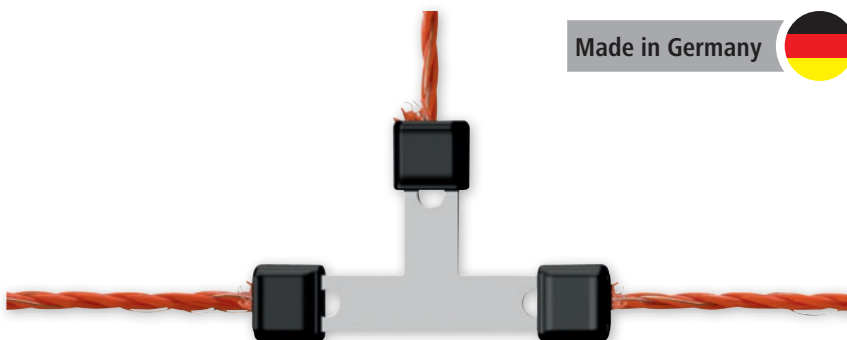

Art.nr.	Materiaal	te gebruiken voor	BE	Stuks / VE		€
442015/056	Rvs	Litzedraden tot Ø 3 mm	1 Blister	5 / Blister	1/100	

## Litzdraad-kruisverbinding Litzclip®

- bruikbaar voor alle soorten litzennetten

Made in Germany

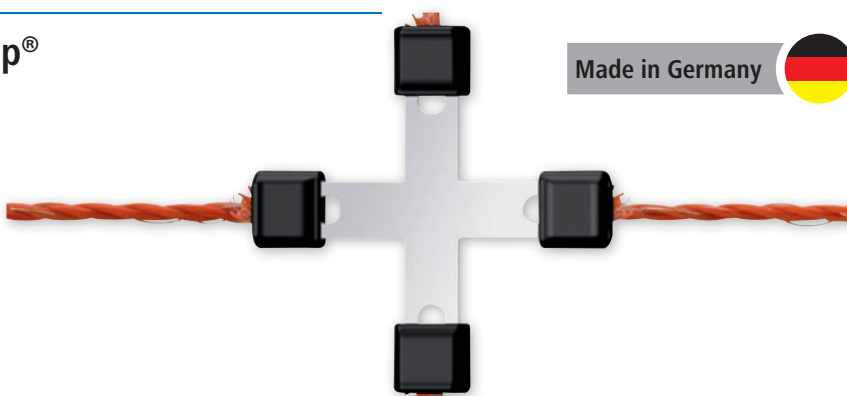

Art.nr.	Materiaal	te gebruiken voor	BE	Stuks / VE		€
442014/056	Rvs	Litzedraden tot Ø 3 mm	1 Blister	5 / Blister	1/100	

## Litzclip® Reparatieset

- met name voor reparatie van schapen-, pluimvee- en konijnennetten

Made in Germany

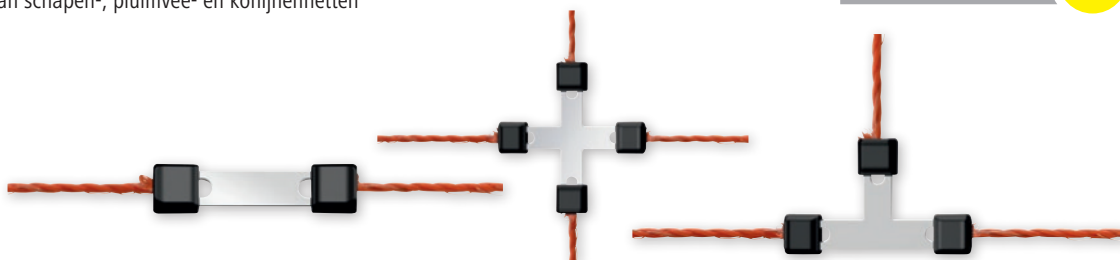

De set omvat: incl. 4 draadverbinders recht 3 mm, incl. 2 X-draadverbinders 3 mm, incl. 2 T-draadverbinders 3 mm

Art.nr.	Materiaal	BE	Stuks / VE		€
442018/086	Rvs	1 Blister	8 / Blister	1/100	



incl. aansluittoebehoren voor de optionele elektrificering van het groene net (het frame is geïsoleerd en kan nog steeds worden aangeraakt)

incl. grondkabel

## Poort voor schrikdraadnetten

elektrificeerbaar



Eenvoudig en snel een doorgang in een afrastering voor weiden mogelijk maken. Praktische poort voor uw schrikdraadnet. Snel en eenvoudig te monteren. Kan op elke plaats van het net worden gemonteerd - ook achteraf in de reeds geplaatste afrastering. Het groene net van de doorgang kan onder stroom worden gezet, het stabiele frame is geïsoleerd. Als u de doorgang opent, hoeft u de stroom niet uit te schakelen.

- kan makkelijk en veilig worden geopend en gesloten
- laag gewicht en toch hoge standvastheid en robuustheid
- openingsbreedte: 86 cm (voldoende groot voor de meeste tuinapparaten)
- incl. 2 jumbo palen, dubbele pen
- elektrificeerbaar, incl. kabel en aansluitingen
- eenvoudige en snelle montage
- levering incl. aansluiting en verbindingstoebereiden

446517: voor alle netten tot een hoogte van 106 cm

446518: extra hoge uitvoering, geschikt voor een nethoogte van meer dan 95 cm tot 125 cm.



TV

Art.nr.	Beschrijving	Breedte	Hoogte		€
446517	voor netten tot 106 cm	86 cm	106 cm	1	
446518	voor netten van 95 - 125 cm	86 cm	125 cm	1	

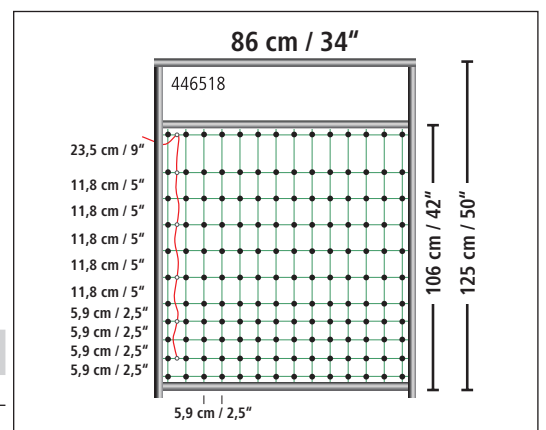
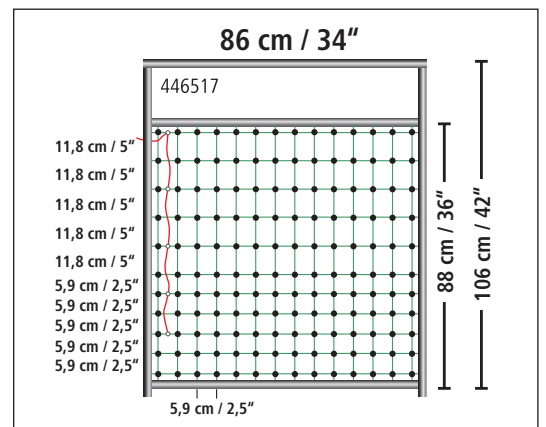



## Twist Butler Netoproller

De geniale dagelijkse helper bij de hantering van weidenetten: maakt een eenvoudig op- en afbouwen van de netten mogelijk en biedt een praktische opslagoplossing!

- eenvoudige en tegelijkertijd praktische oplossing voor het op- en afbouwen van weidenetten
- komt overeen met een haspelsysteem voor netten
- bruikbaar voor alle netten tot een hoogte van 125 cm incl. grondankers en een lengte van 50 m
- door de demonteerbare lierhendel kunnen de opgerolde netten ruimtebesparend en gerangschikt op de schijven staand worden getransporteerd en opgeslagen
- de dagelijkse handling van weidenetten is met de Twist Butler voor een persoon zonder krachtinspanning of vreemde hulp mogelijk

Made in Germany



Nieuwigheid

NEW



Art.nr.	Beschrijving		€
27940	1 basiselement (schijf en staf) met een lierhendel	1	
27942	2 basiselementen (schijf en staf)	1	

Art.nr.	Beschrijving		€
27941	lierhendel apart	1/31	





De extra kleine maaswijdte zorgt voor de hoogste bewakingszekerheid!

## Kattennet elektrificeerbaar

- perfect geschikt ter bescherming en het bewaken van uw huisdier
- geschikt voor katten, kleine honden, konijnen en ook ter bescherming tegen wilde dieren zoals marters, wasberen of visotters
- extra nauwe maasbreedte onderaan 5 x (5,9 x 5,9 cm) en wijdere mazen in het bovenste deel van het net 4 x (11,8 x 5,9 cm)
- robuuste kunststof palen met verzinkte enkele pen
- Horizontale stroomgeleiding met 3 x 0,20 mm roestvrijstalen geleider per litzedraad
- op kunststof litzen geven wij 3 jaar garantie tegen uv-schade

Made in the EU



3 jaar garantie op  
UV-stabiliteit

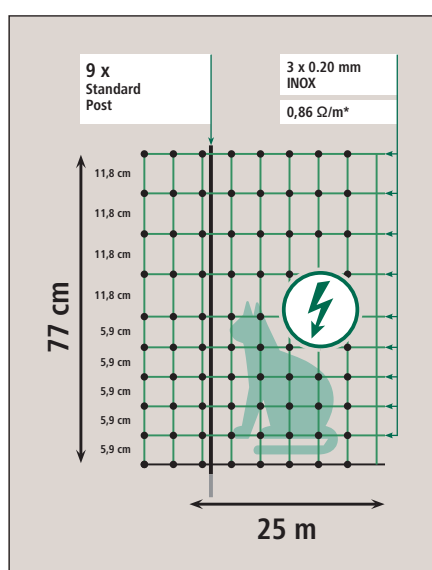

Alle geleiders = goed geleidingsvermogen door 3 x 0,20 mm geleiders van niet-corroderend materiaal

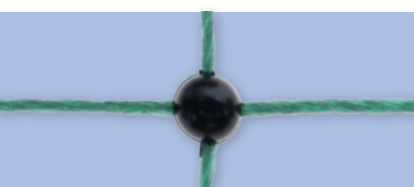

extreem sterk gelaste knooppunten

Art.nr.	Bodempunt	Lengte	Hoogte	Kleur	Aantal palen	passende vervaangende paal	€
292199	Enkele pen	25 m	77 cm	groen	9	292210-5 1 40	

\* Met betrekking tot de totale geleiderdiameter van alle stroomgeleidende litzedraden in het weidenet





De extra kleine maaswijdte van 5,9 cm zorgt voor de hoogste bewakingszekerheid!

## Konijnennet elektrificeerbaar

- Horizontale stroomgeleiding met 3 x 0,20 mm roestvrijstalen geleider per litzedraad
- robuuste kunststof palen met verzinkte bodempen
- op kunststof litzen geven wij 3 jaar garantie tegen uv-schade

Made in the EU



3 jaar garantie op  
UV-stabiliteit

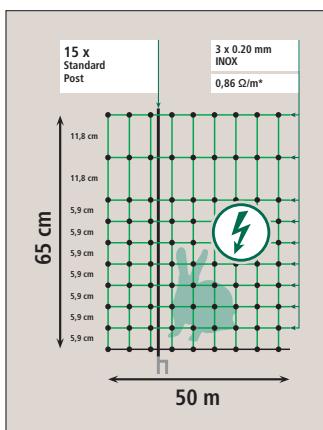

Alle geleiders = goed geleidings-  
vermogen door 3 x 0,20 mm  
geleiders van niet-corroderend  
materiaal



372005

Art.nr.	Bodempunt	Lengte	Hoogte	Kleur	Aantal palen	passende verva- ngende paal			€
292209	Enkele pen	12 m	65 cm	groen	9	292210-5	1	70	
292216	Enkele pen	25 m	65 cm	groen	9	292210-5	1	60	
292221	Enkele pen	50 m	65 cm	groen	15	292210-5	1	30	
292222	dubbele pen	50 m	65 cm	groen	15	292211-5	1	30	

Art.nr.	Beschrijving	Bodempunt	Kleur	Materiaal	Paalhoogte		€
292210-5	Vervangende paal	Enkele pen	zwart	Kunststof	65 cm	1/50	
292211-5	Vervangende paal	dubbele pen	zwart	Kunststof	65 cm	1/50	
372005	Compact Power B 40		groen / zwart			1	
27249-5	Kopisolator voor weidenet		zwart	Kunststof		1/10/500	
27250-5	Bodemstopper voor weidenet		zwart	Kunststof		1/10/500	
44657	Aarding-/draagpen					1	

\* Met betrekking tot de totale geleiderdiameter van alle stroomgeleidende litzedraden in het weidenet

# Toebehoren voor netten



Art.nr.	Beschrijving	Bodempunt	Kleur	Materiaal	Paalhoogte		€
27293	Schapennet-reparatieset		oranje			1/100	
27294	Schapennet-reparatieset		groen			1/100	
27249-5	Kopisolator voor weidenet		zwart	Kunststof		1/10/500	
27250-5	Bodemstopper voor weidenet		zwart	Kunststof		1/10/500	
27322	Bodemanker		zwart	Kunststof		1/10/300	
27804	Vervangende paal	Enkele pen	blauw	thermoplast + glasvezel	90 cm	1/50	
27805	Vervangende paal	dubbele pen	blauw	thermoplast + glasvezel	90 cm	1/50	
27806	Vervangende paal	Enkele pen	blauw	thermoplast + glasvezel	108 cm	1/50	
27807	Vervangende paal	dubbele pen	blauw	thermoplast + glasvezel	108 cm	1/50	
27808	Vervangende paal	Enkele pen	blauw	thermoplast + glasvezel	122 cm	1/50	
27809	Vervangende paal	dubbele pen	blauw	thermoplast + glasvezel	122 cm	1/50	
27346	Vervangende paal	Enkele pen	groen	Kunststof	90 cm	1/50	
27347	Vervangende paal	dubbele pen	groen	Kunststof	90 cm	1/50	
27348	Vervangende paal	Enkele pen	groen	Kunststof	108 cm	1/50	
27349	Vervangende paal	dubbele pen	groen	Kunststof	108 cm	1/50	
27301	Vervangende paal	Enkele pen	geel	Kunststof	90 cm	1/50	
27303	Vervangende paal	dubbele pen	geel	Kunststof	90 cm	1/50	
27305	Vervangende paal	Enkele pen	geel	Kunststof	108 cm	1/50	
27304	Vervangende paal	dubbele pen	geel	Kunststof	108 cm	1/50	
27229	Vervangende paal	Enkele pen	wit	Kunststof	108 cm	1/50	



Art.nr.	Beschrijving	Bodempunt	Kleur	Materiaal	Paalhoogte		€
27230	Vervangende paal	dubbele pen	wit	Kunststof	108 cm	1/50	
27360	Vervangende paal	dubbele pen	wit	Kunststof	145 cm	1/25	
292401	Vervangende paal	dubbele pen	Grijs	thermoplast + glasvezel	106 cm	1/50	
292407	Vervangende paal	Enkele pen	Grijs	thermoplast + glasvezel	122 cm	1/50	
292408	Vervangende paal	dubbele pen	Grijs	thermoplast + glasvezel	122 cm	1/50	
27202	Vervangende paal	Enkele pen	wit	Kunststof	90 cm	1/100	
27203	Vervangende paal	dubbele pen	wit	Kunststof	90 cm	1/50	
27277	Vervangende paal	dubbele pen	zwart	Kunststof	90 cm	1/50	
27375	Vervangende paal	dubbele pen	wit	Kunststof	122 cm	1/50	
27376	Vervangende paal	Enkele pen	wit	Kunststof	122 cm	1/50	
27279	Vervangende paal	dubbele pen	zwart	Kunststof	108 cm	1/50	
292196	Vervangende paal	Enkele pen	zwart	Kunststof	77 cm	1/50	
27201	Vervangende paal	Enkele pen	geel	Glasvezel	105 cm	1/50	
27217	Vervangende paal	Enkele pen	blauw	Glasvezel	90 cm	1/10	
44428	Aanvullende isolator voor ovale stalen paal		zwart	Kunststof		1/25/1.000	



27322  
Bodemanker



27250-5  
Vervangende bodemstopper



27249-5  
Reserve-kopisolator



44428



Schapennet-reparatieset

Schapennet-reparatieset

## Geleidermateriaal

Bij de selectie van het juiste geleidermateriaal zijn er verschillende punten waarmee rekening moet worden gehouden. In principe heeft u de keuze tussen geleidermaterialen van kunststof (linten, litzen, koorden), waarbij de stroomgeleidende draden met kunststofvezels verwoven zijn en massieve draden van hardmetaal, die uitermate geschikt zijn voor de afrasterspanning.

Let bij de keuze van het juiste geleidermateriaal op de weerstand in Ohm/m. Hoe kleiner deze waarde is, des te beter kan het materiaal stroom geleiden. Ons beproefde TriCond materiaal staat hier voor zeer hoog geleidingsvermogen gekoppeld aan lange houdbaarheid.

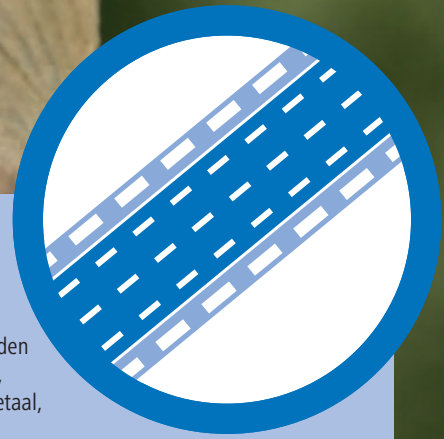

### Afrasteringslinten

Linten bieden een optimale zichtbaarheid voor paarden - vooral brede linten van 40 mm. Daarbij is het belangrijk dat de linten altijd optimaal gespannen zijn en niet doorhangen. Hoe kleiner de aangegeven weerstand in ohm/m op de bandrol is, hoe meer stroom door de afrastering naar het dier stroomt.

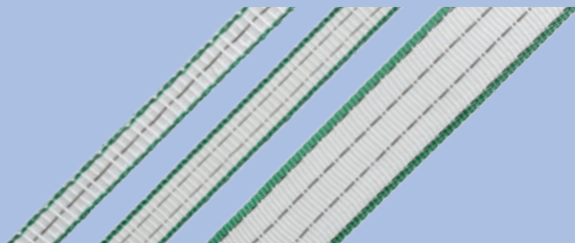

### Afrasteringskoorden en -litzen

Koorden en litzen worden gebruikt bij sterkere weersinvloeden zoals wind. Ook tijdens de winter wanneer er sneeuw ligt, hebben koorden bewezen dat ze ongevoeliger zijn. Koorden zijn een beetje eenvoudiger te installeren, maar zijn minder goed zichtbaar dan linten. Hoe kleiner de aangegeven weerstand in ohm/m op de koordrol is, hoe meer stroom door de afrastering naar het dier stroomt.

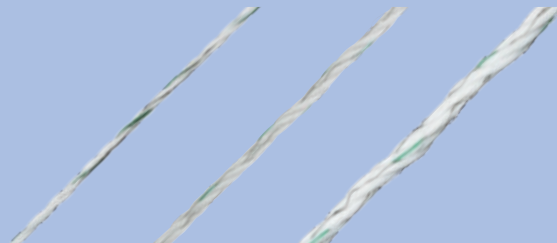

Tip van de expert: hoe lager de weerstand in  $\Omega/m$ , hoe beter het geleidingsvermogen.

Deze informatie staat op onze verpakkingen vermeld:



Weerstand in  $\Omega/m$



Breukbelasting



maximale lengte van de afrastering

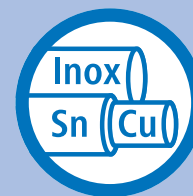

Aantal en materiaal van de geleider



## Fence Clip

- voor het inhangen van poortgrepen bij geopende poort
- voorkoming van struikelgevaar en vervuiling van geleidermateriaal en poortgreep
- geen afleiding meer door op de grond liggend geleidermateriaal
- geschikt voor afrasteringslinten met een breedte tot max. 40 mm, koorden met een diameter tot 8 mm en litzedraden
- Materiaal: Kunststof

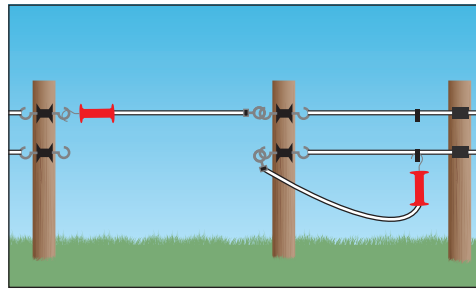

Art.nr.	BE	Stuks / VE		€
442371	1 Blister	8 / Blister	1/100	

## Afrolgrepen

- praktische hulp om geleidermateriaal eenvoudig en veilig af te rollen
- geschikt voor alle spoelgrootten



Art.nr.	Kleur	Materiaal			€
442366	zwart	Kunststof	1/70	1.260	



## Eenhands-afrolhulp

- geleidermateriaal met één hand afrollen – maakt gelijktijdig inhangen van het geleidermateriaal in de isolatoren mogelijk
- geschikt voor spoelen met een hoogte tot 250 mm resp. met een gewicht tot 3 kg



Art.nr.	Kleur	Materiaal			€
442368	zwart	Kunststof	1/50	900	



Geleidend materiaal wordt niet meegeleverd!



# TITAN

De TITAN productlijn werd ontworpen voor de hoogste eisen in de moderne veehouderij. De meest hoogwaardige materialen beloven en uitstekende functionaliteit bij dezelfde hoge bewakingszekerheid!

Tip van de expert: om corrosie te voorkomen, raden wij u absoluut aan roestvrij stalen accessoires te gebruiken (verbindingsstukken, poortisolatoren, poortgrepen en overige aansluitmaterialen)

versterkte buitenranden = hoge scheurvastheid

Bundeling van geleiders = permanente herelektrificatie





## Afrasteringslint TITAN

- dikke, vertinde koperen geleiders en sterke geleiders van roestvrij staal bieden een 40 keer hoger geleidingsvermogen dan gangbare geleidingsmaterialen
- versterkte buitenranden - dikke polyethyleenvezels zorgen voor een zeer hoge scheurvastheid
- bundeling van geleiders - meerdere met elkaar in contact staande geleiders zorgen voor een constant hoge spanning in uw schrikdraadinstallatie door permanente herelektrificatie

5 jaar garantie op UV-stabiliteit



Art.nr.	Lengte	Breedte	Kleur	max. aanbevolen lengte van de afrastering	Weerstand	aantal (elektrisch geleidende) aders	Roestvrijstalen geleider	Koperen geleider, verzinkt	Breukbelasting			€
445501	200 m	12 mm	wit / groen	9 km	0,21 Ω/m	4	3 x 0,3 mm	1 x 0,3 mm	108 kg	1/12	240	
445502	200 m	20 mm	wit / groen	20 km	0,1 Ω/m	6	4 x 0,3 mm	2 x 0,3 mm	166 kg	1/6	120	
445503	200 m	40 mm	wit / groen	40 km	0,05 Ω/m	10	6 x 0,3 mm	4 x 0,3 mm	290 kg	1/6	48	

## Afrasteringstouw TITAN

- zeer veel, extra sterke polyethyleenvezels zorgen voor een uitstekende uv-bes-tendigheid, breukvastheid en levensduur
- dikke, vertinde koperen geleiders en sterke geleiders van roestvrij staal bieden een 40 keer hoger geleidingsvermogen dan gangbare geleidingsmaterialen

5 jaar garantie op UV-stabiliteit



sterke monofilamentdraden = verhoogde breukvastheid



Art.nr.	Lengte	Ø	Kleur	max. aanbevo-len lengte van de afrastering	Weerstand	aantal (elektrisch geleidende) aders	Roestvrijstalen geleider	Koperen geleider, verzinkt	Breukbelas-ting			€
445538	200 m	6 mm	wit / groen	28 km	0,07 Ω/m	6	3 x 0,3 mm	3 x 0,3 mm	400 kg	1/6	96	
445537	500 m	6 mm	wit / groen	28 km	0,07 Ω/m	6	3 x 0,3 mm	3 x 0,3 mm	400 kg	1/2	32	

## Afrasteringslitzedraden TITAN

- dikke polyetheenvezels - zorgen voor een constant hoge scheurvastheid in uw schrikdraadinstallatie
- dikke, vertinde koperen geleiders en sterke geleiders van roestvrij staal bieden een 40 keer hoger geleidingsvermogen dan gangbare geleidingsmaterialen
- bundeling van geleiders - twee met elkaar in contact staande geleiders zorgen voor een constant hoge spanning in uw schrikdraadinstallatie door permanente herelektrificatie

5 jaar garantie op UV-stabiliteit



Tip van de expert: om corrosie te voorkomen, raden wij u absoluut aan roestvrij stalen accessoires te gebruiken (verbindingsstukken, poortisolatoren, poortgrepen en overige aansluitmaterialen)

Bundeling van geleiders = permanente herelektrificatie

Dikte PE-draden = Verhoogde breuklast



Art.nr.	Lengte	Kleur	max. aanbevo-len lengte van de afrastering	Weerstand	aantal (elektrisch geleidende) aders	Roestvrijstalen geleider	Koperen geleider, verzinkt	Breukbelas-ting			€
445528	400 m	wit / groen	20 km	0,1 Ω/m	6	3 x 0,2 mm	3 x 0,25 mm	77 kg	1/6	96	

# PROFI

De PROFi lijn garandeert een uitstekend geleidingsvermogen en een zeer lange houdbaarheid bij middellange tot lange afrasteringssytemen. De linten, koorden en litzten hebben door het gebruik van het geleidermateriaal TriCOND een 5 x hoger geleidingsvermogen dan gangbare roestvrijstalen geleiders. U kunt dus 5 x langere afrasteringen gebruiken!

TriCOND-geleiders werden in de afgelopen jaren uitvoerig getest en toonden een hoge duurzaamheid. De lage weerstand van de TriCOND-draden en daarmee de goede bewakingszekerheid resulteren in een uitstekende prijs-kwaliteitsverhouding. Een vergelijking is de moeite waard (weerstand in ohm/meter in verhouding tot de prijs).

TriCOND = 5 x hoger geleidingsvermogen dan gangbare roestvrijstalen geleiders

sterke monofilamentdraden = verhoogde breukvastheid

Nieuwe geleider TriCOND = zeer goed geleidingsvermogen en lange houdbaarheid





## Afrasteringslint PROFi

- zeer goed geleidend vermogen
- goede zichtbaarheid
- hoge afwerkingskwaliteit
- uitstekende prijs-kwaliteitverhouding

4 jaar garantie op UV-stabiliteit



Art.nr.	Lengte	Breedte	Kleur	max. aanbevolen lengte van de afrastering	Weerstand	aantal (elektrisch geleidende) aders	TriCond-geleiders	Breukbelasting	 	€
59500	200 m	12 mm	wit / rood	4 km	0,47 $\Omega$ /m	4	0,3 mm	90 kg	1/12 240	
59501	200 m	20 mm	wit / rood	6 km	0,31 $\Omega$ /m	6	0,3 mm	120 kg	1/12 120	
59502	200 m	40 mm	wit / rood	10 km	0,17 $\Omega$ /m	11	0,3 mm	230 kg	1/6 48	



## Afrasteringstouw PROFi

- zeer goed geleidend vermogen
- goede zichtbaarheid
- hoge afwerkingskwaliteit
- uitstekende prijs-kwaliteitverhouding

4 jaar garantie op UV-stabiliteit



Geleider TriCOND = zeer goed geleidingsvermogen en lange houdbaarheid



Art.nr.	Lengte	Ø	Kleur	max. aanbevolen lengte van de afrastering	Weerstand	aantal (elektrisch geleidende) aders	TriCond-geleiders	Breukbelasting			€
59509	200 m	6 mm	wit / rood	6 km	0,31 Ω/m	6	0,3 mm	350 kg	1	96	
59510	500 m	6 mm	wit / rood	6 km	0,31 Ω/m	6	0,3 mm	350 kg	1	45	

## Afrasteringslitzedraden PROFi

- zeer goed geleidend vermogen
- zeer hoge breuklast
- hoge afwerkingskwaliteit
- uitstekende prijs-kwaliteitverhouding

4 jaar garantie op UV-stabiliteit



Geleider TriCOND = zeer goed geleidingsvermogen en lange houdbaarheid



Art.nr.	Lengte	Kleur	max. aanbevolen lengte van de afrastering	Weerstand	aantal (elektrisch geleidende) aders	TriCond-geleiders	Breukbelasting			€
59511	200 m	wit / rood	6 km	0,31 Ω/m	6	0,3 mm	100 kg	1/12	360	
59512	400 m	wit / rood	6 km	0,31 Ω/m	6	0,3 mm	100 kg	1/12	144	
59506	400 m	wit / rood	9,5 km	0,26 Ω/m	9	0,25 mm	100 kg	1/6	144	

# CLASSIC

Geleidingsmaterialen van de CLASSIC lijn bieden door het gebruik van versterkte roestvrijstalen geleiders een goed geleidingsvermogen en zeer lange houdbaarheid. Vooral geschikt voor middellange afrasteringsystemen!

sterke monofilamentdraden = verhoogde breukvastheid





## Afrasteringslint CLASSIC

- versterkte roestvrijstalen geleiders = goed geleidingsvermogen en zeer lange houdbaarheid
- sterke monofilamentdraden = verhoogde breukvastheid
- hoge afwerkingskwaliteit
- goed zichtbaar voor paarden

3 jaar garantie op UV-stabiliteit



Art.nr.	Lengte	Breedte	Kleur	max. aanbevolen lengte van de afrastering	Weerstand	aantal (elektrisch geleidende) aders	Roestvrijstalen geleider	Roestvrijstalen geleider	Breukbelasting			€
449103	200 m	10 mm	wit	0,6 km	3,58 Ω/m	4	2 x 0,2 mm	2 x 0,3 mm	90 kg	1/12	240	
449101	200 m	20 mm	wit	0,8 km	2,56 Ω/m	6	4 x 0,2 mm	2 x 0,3 mm	120 kg	1/12	96	
449102	200 m	40 mm	wit	1,6 km	1,21 Ω/m	13	9 x 0,2 mm	4 x 0,3 mm	230 kg	1/6	48	



## Afrasteringstouw CLASSIC

- versterkte roestvrijstalen geleiders = goed geleidingsvermogen en zeer lange houdbaarheid
- sterke monofilamentdraden = verhoogde breukvastheid
- hoge afwerkingskwaliteit
- goed zichtbaar voor paarden
- goede prijs-kwaliteitverhouding

3 jaar garantie op UV-stabiliteit



versterkte roestvrijstalen geleiders = goed geleidingsvermogen en zeer lange houdbaarheid

Art.nr.	Lengte	Ø	Kleur	max. aanbevolen lengte van de afrastering	Weerstand	aantal (elektrisch geleidende) aders	Roestvrijstalen geleider	Breukbelasting			€
449110	200 m	6 mm	wit	2 km	0,97 Ω/m	6	0,4 mm	400 kg	1/4	96	



## Afrasteringslitzedraden CLASSIC

- sterke monofilamentdraden = verhoogde breukvastheid
- hoge afwerkingskwaliteit
- goede prijs-kwaliteitverhouding

3 jaar garantie op UV-stabiliteit



sterke monofilamentdraden = verhoogde breukvastheid

Art.nr.	Lengte	Kleur	max. aanbevolen lengte van de afrastering	Weerstand	aantal (elektrisch geleidende) aders	Roestvrijstalen geleider	Breukbelasting			€
449114	250 m	wit	0,5 km	3,87 Ω/m	6	0,2 mm	80 kg	1/12	432	
449112	500 m	wit	0,5 km	3,87 Ω/m	6	0,2 mm	80 kg	1/6	240	
449113	400 m	wit	0,8 km	2,58 Ω/m	9	0,2 mm	100 kg	1/6	150	

# BASIC



De BASIC lijn overtuigt door zeer houdbare en beproefde roestvrijstalen geleiders. Bijzonder aantrekkelijke prijzen voor kortere afasteringen.

3 jaar garantie op UV-stabiliteit



## Afrasteringslint BASIC

- beproefde RVS geleider
- voor kortere afrasteringssystemen en rantsoenweiden

Art.nr.	Lengte	Breedte	Kleur	max. aanbevo- len lengte van de afastering	Weerstand	aantal (elek- trisch geleide- nde) aders	Roestvrijstalen geleider	Breukbelas- ting	 	€
441520	200 m	10 mm	wit	0,2 km	11 Ω/m	4	0,16 mm	60 kg	1/12 240	
441521	200 m	20 mm	wit	0,2 km	11 Ω/m	4	0,16 mm	90 kg	1/12 240	
441522	200 m	40 mm	wit	0,4 km	5,5 Ω/m	8	0,16 mm	130 kg	1/6 96	
441523	250 m	10 mm	geel / oranje	0,2 km	11 Ω/m	4	0,16 mm	60 kg	1/12 240	
441524	200 m	20 mm	geel / oranje	0,2 km	11 Ω/m	4	0,16 mm	90 kg	1/12 240	
441526	200 m	10 mm	oranje	0,2 km	11 Ω/m	4	0,16 mm	60 kg	1/12 240	
441527	200 m	20 mm	oranje	0,3 km	7,34 Ω/m	6	0,16 mm	90 kg	1/12 240	
441529	200 m	40 mm	oranje	0,55 km	3,67 Ω/m	12	0,16 mm	130 kg	1/6 96	

## Afrasteringstouw BASIC

- voor kortere afrasteringssystemen en rantsoenweiden

441508: van robuuste polypropyleen draden

441500: van weerbestendige polyethleen monofilamentdraden



3 jaar garantie op UV-stabiliteit



Art.nr.	Lengte	Ø	Kleur	max. aanbevo- len lengte van de afrastering	Weerstand	aantal (elek- trisch gelei- dende) aders	Roestvrijsta- len geleider	Ijzerdraad, verzinkt	Breukbelas- ting			€
441508	200 m	6 mm	wit	6 km	0,35 Ω/m	2		2 x 0,5 mm	350 kg	1/6	96	
441500	200 m	6 mm	wit	0,5 km	3,87 Ω/m	6	6 x 0,2 mm		350 kg	1/6	96	

## Afrasteringslitzedraden BASIC

- beproefde RVS geleider
- voor kortere afrasteringen



3 jaar garantie op UV-stabiliteit





Art.nr.	Lengte	Kleur	max. aanbevo- len lengte van de afrastering	Weerstand	aantal (elek- trisch gelei- dende) aders	Roestvrijstalen geleider	Breukbelasting			€
44521	250 m	geel / oranje	250 m	7,74 Ω/m	3	0,2 mm	120 kg	1/12	288	
44833	1.000 m	geel / oranje	250 m	7,74 Ω/m	3	0,2 mm	120 kg	1/6	72	
441595	250 m	oranje	150 m	13,78 Ω/m	3	0,16 mm	60 kg	1/20	420	
441596	500 m	oranje	150 m	13,78 Ω/m	3	0,16 mm	60 kg	1/12	288	
441597	250 m	wit	150 m	13,78 Ω/m	3	0,16 mm	60 kg	1/20	420	
441598	500 m	wit	150 m	13,78 Ω/m	3	0,16 mm	60 kg	1/12	288	

## Afrasteringslitzedraden Steuer

HET ORIGINEEL

- hoge scheurvastheid
- zeer goed geleidingsvermogen dankzij 2 x 0,5 mm thermisch verzinkte ijzerdraden
- veilige spanningsoverdracht naar dier door doorlopende metalen draden aan buitenkant





Art.nr.	Lengte	Kleur	max. aanbevolen lengte van de afrastering	Weerstand	aantal (elektrisch geleidende) aders	Ijzeraad, verzinkt	Breukbelasting	 	€
445025	500 m	transparant	6 km	0,35 Ω/m	2	0,5 mm	45 kg	1/8 200	
445035	1.000 m	transparant	6 km	0,35 Ω/m	2	0,5 mm	45 kg	1/4 120	

## Monolitze EconomyLine

- 1 nylonkern van 1,40 mm, omwikkeld met 2 thermisch verzinkte ijzeren draden van 0,50 mm
- zeer goed geleidend vermogen

3 jaar garantie op UV-stabiliteit



Art.nr.	Lengte	Kleur	max. aanbevolen lengte van de afrastering	Weerstand	aantal (elektrisch geleidende) aders	Ijzeraad, verzinkt	Breukbelasting	 	€
44502	500 m	transparant	6 km	0,35 Ω/m	2	0,5 mm	45 kg	1/8 192	
44503	1.000 m	transparant	6 km	0,35 Ω/m	2	0,5 mm	45 kg	1/4 120	

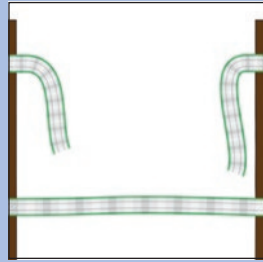

Gescheurde plek in de afrastering zoeken

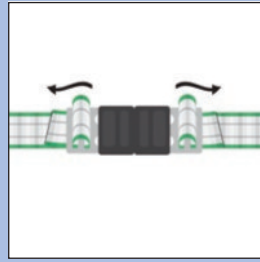

Uiteinden in de Litzclip® steken

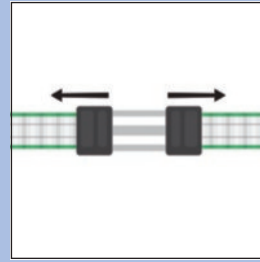

Kunststof doppen erop - klaar!

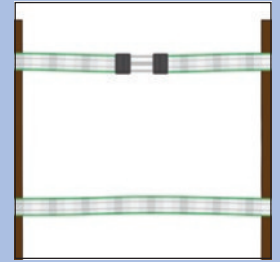

de stroomgeleiding is gegarandeerd

## Lintverbinder Litzclip®

- eenvoudig verbinden van 2 lintenden
- de snelle oplossing voor reparatie van een gescheurd afrasteringslint
- speciale smalle gestanste rechthoekige openingen om het lint gemakkelijk in te brengen en te bevestigen

442010/056:

- Zolang de voorraad strekt!

gepatenteerd

Art.nr.	Materiaal	te gebruiken voor	BE	Stuks / VE		€
442000/056	Rvs	Lint tot 12,5 mm	1 Blister	5 / Blister	1/100	
442001/056	Rvs	Lint tot 20 mm	1 Blister	5 / Blister	1/100	
442002/056	Rvs	Lint tot 40 mm	1 Blister	5 / Blister	1/100	
442010/056	staal verzinkt	Lint tot 12,5 mm	1 Blister	5 / Blister	1/100	



Made in Germany



TV

## Lintverbinder

Rvs

Art.nr.	Materiaal	te gebruiken voor	BE	Stuks / VE		€
44594	Rvs	Lint tot 13 mm	1 Verp	10 / Verp	1/10/4.000	
44595	Rvs	Lint tot 20 mm	1 Verp	10 / Verp	1/10/5.000	
44596	Rvs	Lint tot 40 mm	1 Verp	10 / Verp	1/10/1.250	



## Lintverbinder

verzinkt

Art.nr.	Materiaal	te gebruiken voor	BE	Stuks / VE		€
44570	staal verzinkt	Lint tot 13 mm	1 Verp	10 / Verp	1/10/4.000	
44573	staal verzinkt	Lint tot 20 mm	1 Verp	10 / Verp	1/10/5.000	
44573/056	staal verzinkt	Lint tot 20 mm	1 Blister	5 / Blister	1	
44572	staal verzinkt	Lint tot 40 mm	1 Verp	10 / Verp	1/10/1.400	
44572/056	staal verzinkt	Lint tot 40 mm	1 Blister	5 / Blister	1	

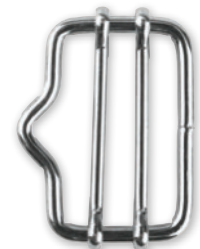

## Lintverbindingsplaat

- met de nieuwe lintkoppelplaat realiseert u een continue elektrificatie bij het verbinden van twee lintenden

Ook geschikt voor inhaken in de poortgreep

Art.nr.	Materiaal	te gebruiken voor	BE	Stuks / VE		€
443457	Rvs	Lint tot 20 mm	1 Zak	5 / Zak	1/5/2.000	
443458	Rvs	Lint tot 40 mm	1 Zak	5 / Zak	1/5/1.000	





## Touwverbindingen Litzclip®

- ideaal voor het verbinden van 2 koordeinden tot een diameter van 6 mm
- de snelle oplossing voor de reparatie van een gescheurd afrasteringskoord
- speciale sleutelvormige opening voor het eenvoudig invoeren en veilig vastzetten van het koord

Made in Germany



442016/106:

- Zolang de voorraad strekt!

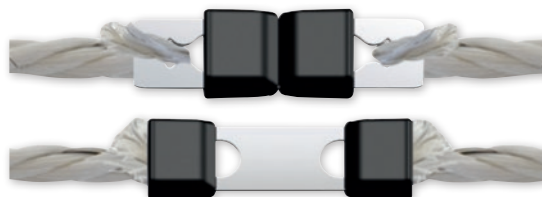

gepatenteerd

Art.nr.	Materiaal	te gebruiken voor	BE	Stuks / VE		€
442004/056	Rvs	Touw tot Ø 6 mm	1 Blister	5 / Blister	1/100	
442016/106	staal verzinkt	Touw tot Ø 5 mm	1 Blister	10 / Blister	1/100	

TV

## Litzdraadverbinders Litzclip®

- de ongecompliceerde oplossing, ook om een gescheurde litze te repareren
- speciale sleutelvormige gestante opening om de litze gemakkelijk in te brengen en veilig te bevestigen

Made in Germany



gepatenteerd

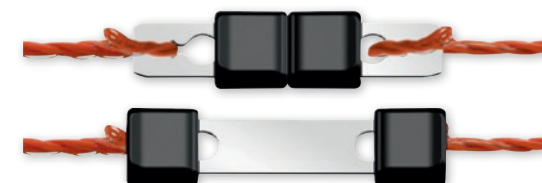

Art.nr.	Materiaal	te gebruiken voor	BE	Stuks / VE		€
442003/106	Rvs	Litzdraden tot Ø 3 mm	1 Blister	10 / Blister	1/100	

TV

## Safety Link voor schrikdraadkoord Litzclip®

Het schrikdraadkoord gaat in panieksituaties bij de openingsplaats open en verlaagt op deze manier het letselrisico voor uw paard!

Made in Germany

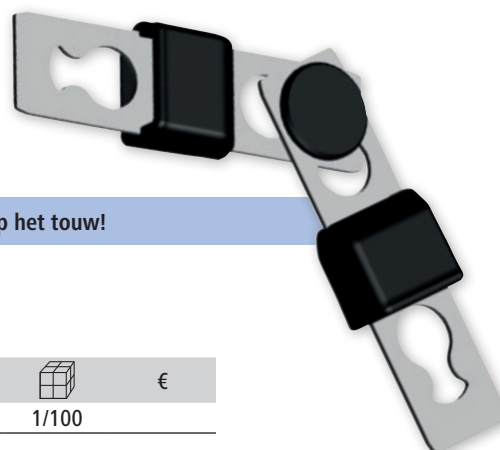

**LET OP: Lager letselrisico voor uw paard, maar ook een verminderde tractiekracht op het touw!**

Inhoud van de levering: 6 x Safety Link, 6 x Vervangings-veiligheidsknoppen

Art.nr.	Materiaal	te gebruiken voor	BE	Stuks / VE		€
442008/066	Rvs	Touw tot Ø 6 mm	1 Blister	6 / Blister	1/100	

Art.nr.	Beschrijving	Kleur	Materiaal	BE	Stuks / VE		€
442009/066	Reserve-veiligheidsknoppen	zwart	Kunststof	1 Blister	12 / Blister	1/100	





## Koord-/litze-snelverbinder

- voor een snelle, eenvoudige en elektrisch optimaal geleidende verbinding tussen koorden, draden en linten tot 10 mm op poortisolatoren en poortgrepen
- Gemaakt van roestvrij staal, zorgt voor een uitstekende corrosiebestendigheid
- zonder gereedschap

Voordeel: Geen gereedschap nodig en een optimale elektrische aansluiting kan eenvoudig worden tot stand gebracht door middel van een bevestigingsschroef. Ook uitstekend geschikt om na te spannen.

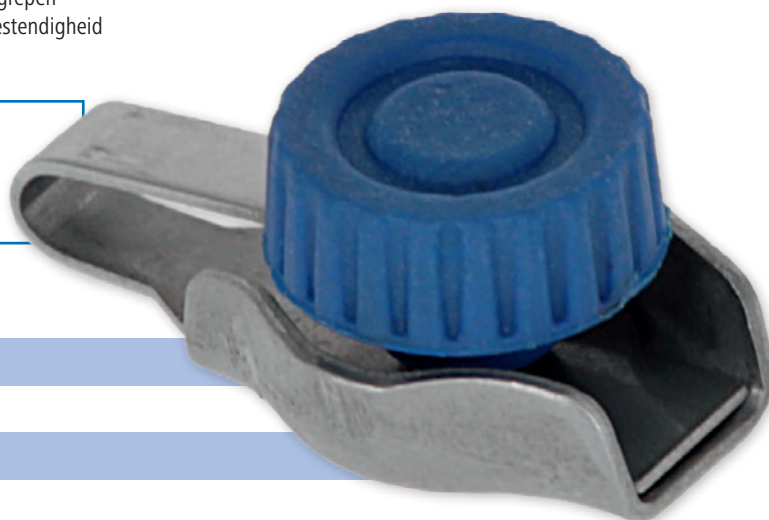

gepatenteerd

Rvs

Art.nr.	Materiaal	te gebruiken voor	BE	Stuks / VE		€
441285/041	Rvs	litze, Touw tot Ø 8 mm, Lint tot 10 mm	1 Blister	4 / Blister	1	

## Koord-/litze-snelverbinder

- voor een snelle, eenvoudige en elektrisch optimaal geleidende verbinding tussen koorden, draden en linten tot 10 mm op poortisolatoren en poortgrepen
- zonder gereedschap

gepatenteerd





Voordeel: Geen gereedschap nodig en een optimale elektrische aansluiting kan eenvoudig worden tot stand gebracht door middel van een bevestigingsschroef. Ook uitstekend geschikt om na te spannen.

Art.nr.	Materiaal	te gebruiken voor	BE	Stuks / VE		€
441209/046	Metaal verzinkt	litze, Touw tot Ø 8 mm, Lint tot 10 mm	1 Blister	4 / Blister	1	

## Hoekklem

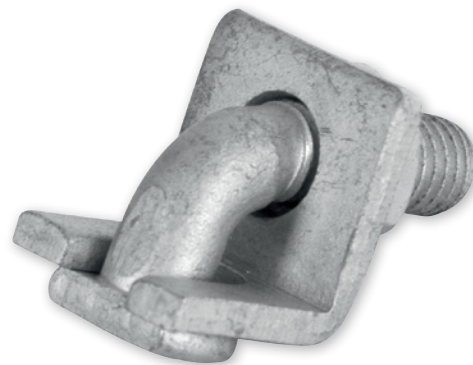
- optimaal geschikt voor de aansluiting en voor de elektrische dwarsverbinding van koorden



Art.nr.	Materiaal	te gebruiken voor	BE	Stuks / VE		€
442365	Metaal verzinkt	Touw tot Ø 8 mm	1 Zak	10 / Zak	1/10/500	

## Koord- en litzerverbinder

- veilige mechanische en elektrische verbinding
- eenvoudig monteren met een kruiskopschroevendraaier



Art.nr.	Materiaal	te gebruiken voor	BE	Stuks / VE		€
441561	Metaal verzinkt	Litzedraden tot Ø 2,5 mm	1 Zak	10 / Zak	1/10/100	
441561/056	Metaal verzinkt	Litzedraden tot Ø 2,5 mm	1 Blister	5 / Blister	1	
441560	Metaal verzinkt	Touw tot Ø 6,5 mm	1 Zak	10 / Zak	1/10/100	
441560/056	Metaal verzinkt	Touw tot Ø 6,5 mm	1 Blister	5 / Blister	1	

## Touwverbindingen

Rvs



Art.nr.	Materiaal	te gebruiken voor	BE	Stuks / VE		€
44540	Rvs		1 Zak	10 / Zak	1/10/100	
44540/056	Rvs		1 Blister	5 / Blister	1	

## Touwverbindingen

verzinkt

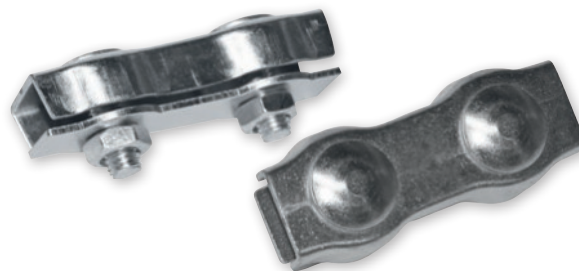
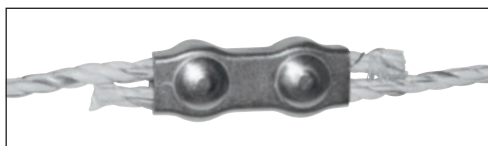

Art.nr.	Materiaal	te gebruiken voor	BE	Stuks / VE		€
44535	Metaal verzinkt		1 Zak	10 / Zak	1/10/500	
44535/056	Metaal verzinkt		1 Blister	5 / Blister	1/40	

## De permanente afrastering

Stationaire afrasteringen worden ook aangeduid als permanente afrastering en doen vele jaren dienst als veilige beschermingsinrichting voor uw dieren. Door de duurzame en robuuste materialen die bij de bouw van permanente afrasteringen worden gebruikt, is dit type afrastering bijzonder onderhoudsarm.

Vaak wordt gebouwd met recyclingpalen, metalen T-palen en massieve houten palen, die diep in de grond verankerd zijn. Vooral in hoeken en aftakkingen is een stabiele constructie nodig, omdat hier hoge trekkrachten het materiaal belasten. Ook het geleidermateriaal verschilt van dat van mobiele afrasteringvarianten. Hier bevelen wij het gebruik van onze Premium Horse Wire (44873) of speciale staaldraad voor permanente afrasteringen (445055) aan. Wij hebben ook praktische afspan- en hoekoplossingsets ontwikkeld, die de bouw van een stationaire afrastering aanzienlijk vergemakkelijken.

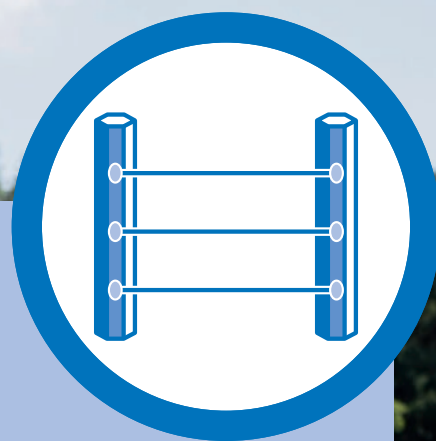

# Afrasteringsdraden

## IJzerdraad

- zeer goed geleidend vermogen
- sinds decennia beproefd voor afrasteringssystemen
- optimale stroomafgifte bij aanraking door dieren
- Materiaal: ijzer verzinkt





Art.nr.	Lengte	Beschrijving	Ø	Weerstand	Breukbelasting			€
445041	322 m	zonder spoel	1,6 mm	0,07 Ω/m	95 kg	1/5	100	
44504	250 m	zonder spoel	1,8 mm	0,05 Ω/m	110 kg	1/5	100	
445042	200 m	zonder spoel	2 mm	0,04 Ω/m	140 kg	1/5	100	

## Speciale staaldraad voor permanente afrastering

- zink-aluminium-magnesium-legering als duurzame bescherming
- negenmaal hogere bescherming tegen corrosie in vergelijking met normale verzinkte draad
- extreem geleidingsvermogen
- ideaal voor permanenten afrasteringssystemen
- optimale stroomafgifte bij aanraking door dieren
- Materiaal: staal met zink-aluminium-magnesium-legering
- 10 jaar garantie

10 jaar garantie



Art.nr.	Lengte	Beschrijving	Ø	Weerstand	Breukbelasting			€
445055	1.000 m	zonder spoel	2 mm	0,06 Ω/m	345 kg	1	40	
44505	625 m	zonder spoel	2,5 mm	0,035 Ω/m	650 kg	1/20	40	

## Draadafroller Vario

- voor het veilig afrollen van de draad voor permanente afrasteringen
- robuuste constructie van vierkante buizen
- geschikt voor alle draadspoelen resp. -bundels met een binnendiameter van 30 - 85 cm
- traploos instelbaar
- eenvoudige op- en afbouw zonder gereedschap, voor het transport inklapbaar
- aanvullende bodemplaat voorkomt het wegzinken van de draadafroller in zachte bodem

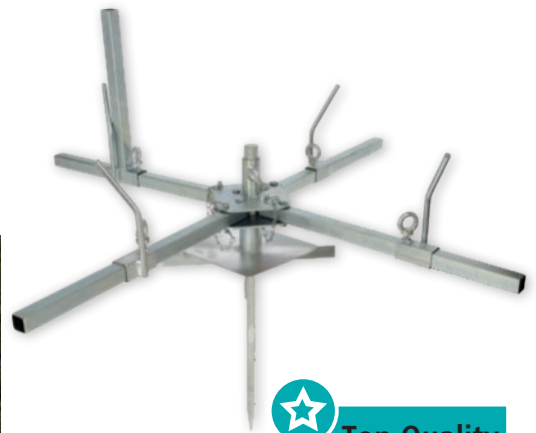

Art.nr.		€
442372	1	

## Draadafroller

- voor het veilig afrollen van de draad voor permanente afrasteringen
- ook geschikt voor Premium Horse Wire
- voor bodemmontage

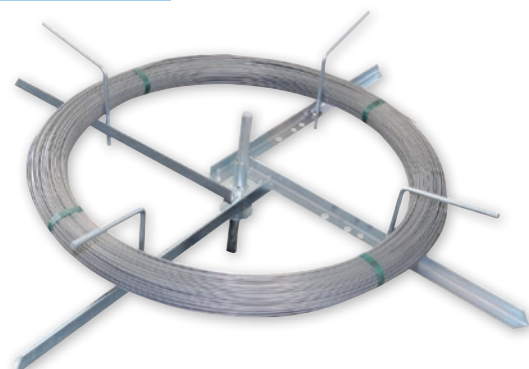



Art.nr.		€
441875	1/6	

## Litzedraad

- 7 draden gebundeld
- zeer flexibel, simpel aan te brengen
- veelzijdig toepasbaar, ook voor wildafweer
- Materiaal: ijzer verzinkt





Art.nr.	Lengte	Beschrijving	Ø	Weerstand	Breukbelasting			€
44500	200 m	zonder spoel	1,5 mm	0,12 Ω/m	200 kg	1	400	
445009	1.000 m	op een haspel	1,5 mm	0,12 Ω/m	200 kg	1	60	

## Afrasteringsdraad ALU GUARD

- acciaio tradizionale
- simpel te verwerken tijdens het monteren
- acciaio)
- verhoogde breukbelasting door de toevoeging van magnesium
- Materiaal: Aluminium



Art.nr.	Lengte	Beschrijving	Ø	Weerstand	Breukbelasting			€
445002	400 m	op een haspel	1,6 mm	0,03 Ω/m	70 kg	1/4	168	
445007	400 m	op een haspel	1,8 mm	0,023 Ω/m	90 kg	1/4	144	
445003	400 m	op een haspel	2 mm	0,02 Ω/m	110 kg	1/4	120	







## Draadverbinder Wire Link

Stabiele draadverbinder maakt de verbinding van twee draden zonder gereedschap mogelijk. De draad wordt gewoon in de opening geschoven en kan vanzelf niet meer loslaten.



Tip van de expert: geen letselrisico door uitstekende draadeinden - ideaal voor paardenweiden met Premium Horse Wire reps. TopLine Horse Wire



Art.nr.	Materiaal	te gebruiken voor	BE	Stuks / VE		€
442367	Aluminium	Staaldraad 1,8 - 2,5 mm, Premium Horse Wire, TopLine Horse Wire	1 Zak	2 / Zak	1/200	

## Draadverbindingsklem

- voor het veilig, verticaal verbinden van draadrijen van permanente afrasteringen of grondkabel met afrasteringsdraad

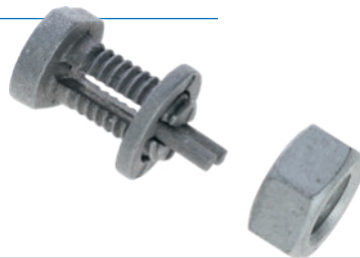

Art.nr.	Materiaal	te gebruiken voor	BE	Stuks / VE		€
441225	Metaal verzinkt	staaldraad tot 2,5 mm, Premium Horse Wire, TopLine Horse Wire	1 Zak	10 / Zak	1/10/500	

## Draadverbindingsklem

- geschikt voor de elektrische dwarsverbinding van meerdere draden

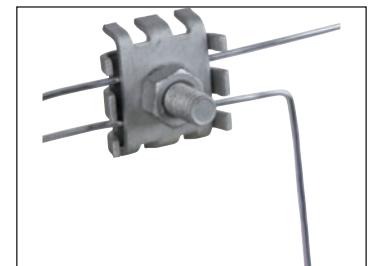
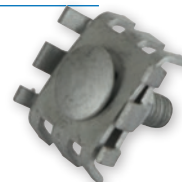

Art.nr.	Materiaal	te gebruiken voor	BE	Stuks / VE		€
442364	Metaal verzinkt	staaldraad tot 2,5 mm	1 Zak	10 / Zak	1/10/500	

## Gripple Draadverbinder

- met behulp van het Gripple-systeem kunt u omheiningen zesmaal sneller herstellen dan met conventionele verbinders

44707



Art.nr.	te gebruiken voor	Bedrijfslast	BE	Stuks / VE		€
44707	Staaldraad 1,4 - 2,2 mm	220 kg	1 Verp	20 / Verp	1/20/300	
44706	Staaldraad 2,0 - 3,25 mm	400 kg	1 Verp	20 / Verp	1/20/200	
44706/066	Staaldraad 2,0 - 3,25 mm	400 kg	1 Blister	6 / Blister	1	

Art.nr.	Beschrijving		€
44703	spantang met spanningsmeter	1/4	

**GRIPPLE**



44703



**Polyethyleen-polymeer**  
de ruimte tussen het geleidende materiaal wordt omgeven door een huls van wit uv-gestabiliseerd polyethyleen.

**Elektrisch geleidende kunststof**  
De staaldraad is omringd door een laag van een elektrisch geleidend koolstofvezel/kunststof-mengsel, dat door drie lijnen tot aan het oppervlak reikt.

**Staaldraad**  
binnenin bevindt zich een 2,5 mm dikke speciale staaldraad

## Premium Horse Wire

Ons meest duurzame, elektrificeerbare omheiningssysteem! Premium Horse Wire vormt een zeer sterke mechanische barrière dankzij de gebruikte 2,5 mm dikke staaldraad. Het elektrisch geleidende wit/zwarte kunststof beschermt de interne staaldraad tegen weersinvloeden en is bestand tegen een breuklast van 800 kg. Door de ronde vorm en het gladde oppervlak worden sneden door het geleidende materiaal voorkomen.

- zeer hoge geleiding 0,035 ohm/m
- hoge mechanische barrière dankzij staaldraad (breukvast tot 800 kg)
- elektrificeerbaar met extreme hoedende bescherming
- buitengewoon weervast (koude, warmte, vocht)
- zeer goede zichtbaarheid dankzij het hoge witgehalte en diameter van 8 mm
- UV-gestabiliseerde PE-mantel
- geen letselgevaar voor paarden dankzij rond en glad oppervlak

10 jaar garantie



**Top Quality**

Tip: Gebruik onze „Wire Link“ (442367) draadverbindingen voor uw verbindingen

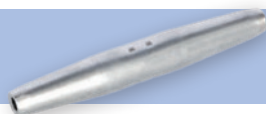

Art.nr.	Lengte	Ø	Weerstand	Breukbelasting			€
44873	250 m	8 mm	0,035 Ω/m	800 kg	1	20	



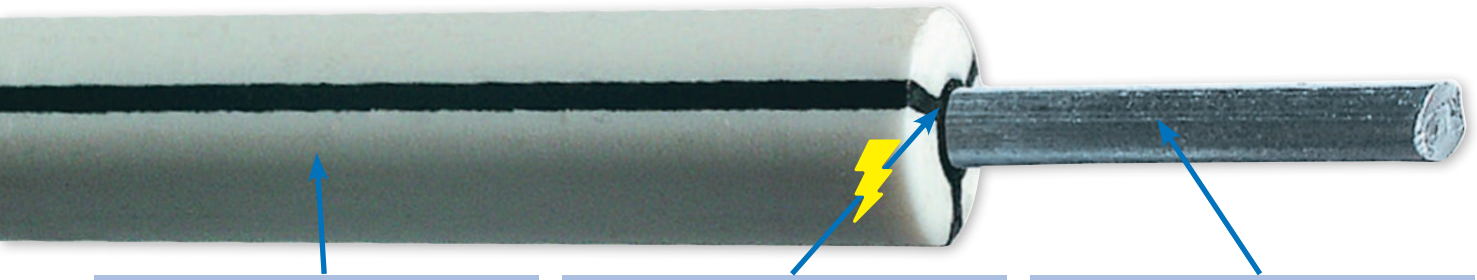

**Polyethyleen-polymeer**  
de ruimte tussen het geleidende materiaal wordt omgeven door een huls van wit uv-gestabiliseerd polyethyleen.

**elektrisch geleidende kunststof**  
De ijzerdraad is omringd door een laag van een elektrisch geleidend koolstofvezel/kunststof-mengsel, dat door drie lijnen tot aan het oppervlak reikt.

**Ijzerdraad**  
binnenin bevindt zich een 2 mm dikke speciale ijzerdraad

## TopLine Horse Wire

5 jaar garantie





Ons beproefde elektrificeerbare omheiningssysteem voor paarden is nu ook als variant met gereduceerde diameter verkrijgbaar. Hierbij werd bij de consequente doorontwikkeling van onze Premium Horse Wire de focus gelegd op de eenvoudige plaatsing van het afrasteringssysteem, met een gelijktijdig behoud van de hoogwaardige materialen en verwerkingskwaliteit.

- lage weerstand van 0,055 ohm/m en hierdoor een zeer hoog geleidend vermogen door 2 mm verzinkte ijzerdraad
- gereduceerde diameter van huls en draad maakt het product zachter en flexibeler en daardoor eenvoudiger te verwerken
- zeer weerbestendig en duurzaam
- geen letselgevaar voor paarden dankzij rond en glad oppervlak

De innovatie op het gebied van vaste afrasteringen - ideaal voor paardenweiden

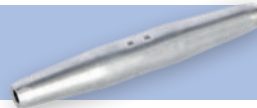
Tip: Gebruik onze „Wire Link“ (442367) draadverbindingen voor uw verbindingen



Art.nr.	Lengte	Ø	Weerstand	Breukbelasting			€
442390	200 m	6 mm	0,055 Ω/m	400 kg	1	25	





1

## Afspanset „horizontaal“

- voor trekpalen met een diameter tot maximaal 160 mm

De set omvat: 1 x Draadisolator (polyamide), 1 x Roestvrijstalen temperatuurcompensatieveer, 1 x Tandwieldraadspanner (zonder spanhefboom), 1 x Roestvrijstalen kabellus voor snelle en eenvoudige montage op de tractiepaal



Art.nr.	te gebruiken voor		€
446509	staaldraad, Premium Horse Wire, TopLine Horse Wire	1/20	

Art.nr.	Beschrijving	Kleur	Lengte	BE	Stuks / VE		€
446506	Beschermsslant voor temperatuurcompensatieveer	zwart	50 cm	1 Verp	3 / Verp	1/10	

2

## Afspanset „diagonaal“

Set voor het diagonaal afspannen van een H-paalconstructie in de hoek en aan het afrasteringsbegin of -einde bij zeer hoge trekkrachten van het geleidermateriaal.

De set omvat: 1 x Slangisolator, 1 x Roestvrijstalen kabellus, 1 x Tandwieldraadspanner (zonder spanhefboom), 2 x 90 ° Metalen winkelhaak en houtschroeven



Art.nr.	te gebruiken voor		€
446508	staaldraad, Premium Horse Wire, TopLine Horse Wire	1/10	

3

## hoekoplossing voor permanente afrasteringen

- polyamide afspanningsisolator met roestvrijstalen kabellus voor eenvoudige en snelle montage op de tractiepaal
- voor hoekpalen met een diameter tot maximaal 160 mm

• 1 verpakking bevat: 3 x roestvrijstalen kabellus voor eenvoudige en snelle montage op de tractiepaal, 3 x afspanningsisolator (polyamide)



Art.nr.	te gebruiken voor	BE	Stuks / VE		€
446507	staaldraad, koord, Premium Horse Wire, TopLine Horse Wire	1 Verp	3 / Verp	1/20	

## Krammen

- Materiaal: Metaal verzinkt



Art.nr.	Lengte	Breedte	BE	Stuks / VE		€
44394	47 mm	3,8 mm	1 Zak	50 / Zak	1/20	

## Porselein-hoekisolator

- professionele hoekisolator van porselein
- beantwoord aan hoge eisen
- bestand tegen extreme trekbelastingen
- om op te hangen
- Lengte: 42 mm

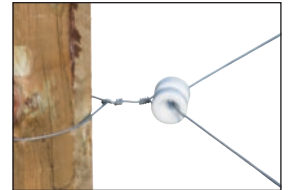

Art.nr.	Kleur	BE	Stuks / VE			€
442362	wit	10 Stuks	10 / Doos	1/10/200	8.000	

## Porselein-trekisolator

- extreem belastbare begin- en eindisolator voor afrasteringsdraden
- bestand tegen extreme trekbelastingen
- Materiaal: Porselein
- om op te hangen
- 10 jaar garantie

10 jaar garantie



Art.nr.	Kleur	BE	Stuks / VE		€
442363	wit	1 Doos	10 / Doos	1/10/200	

## Porselein-hoekisolator

Incl. staalkabel met oog als 3-delige set

- gebruiksvriendelijke hoekoplossing voor alle soorten afrasteringsdraad
- professionele hoekisolator van porselein incl. roestvrijstalen kabellus om eenvoudig en snel op de hoekpaal te monteren
- bestand tegen extreme trekbelastingen
- voor hoekpalen met een diameter tot 160 mm
- om op te hangen



Art.nr.	Kleur		€
446504	wit	1/20	

## Slangisolator

- Polyethyleenbuis als hoekisolatie voor vaste afrastering
- voor het vastspijkeren met krammen 44394 (niet bij levering inbegrepen)
- Geschikt voor: Touw tot Ø 8 mm, Premium Horse Wire, TopLine Horse Wire

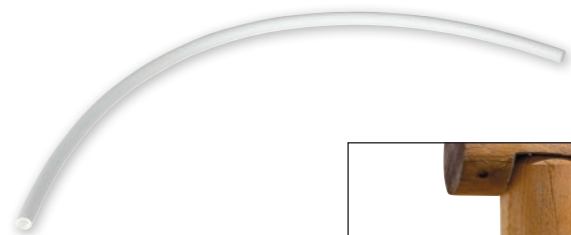

Art.nr.	Kleur	Lengte	Ø	BE	Stuks / VE		€
44392	wit	60 cm	8 mm	1 Zak	10 / Zak	1/10	



## Temperatuurcompensatieveer

- stabiele uitvoering voor staaldraad
- zorgt voor trekcontasting in de draad en bij hoekpalen
- compenseert temperatuurschommelingen en maakt de omheining elastisch
- beschermingslang voorkomt dat paardenharen in de veer terechtkomen

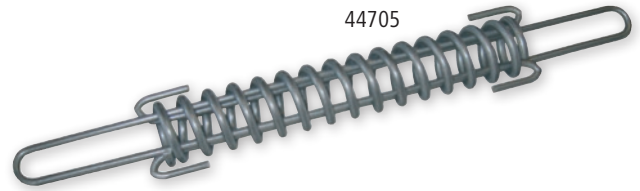

Art.nr.	Lengte	Ø	Materiaal	te gebruiken voor		€
44704	43,5 cm	43 mm	Metaal verzinkt	Staaldraad 2,5 mm	1/20	
44705	43,5 cm	43 mm	Rvs	Staaldraad 2,5 mm	1/20	
44259	20 cm	25 mm	Rvs	Staaldraad 1,6 mm	1/60	

Art.nr.	Beschrijving	Kleur	Lengte	BE	Stuks / VE		€
446506	Beschermingslang voor temperatuurcompensatieveer	zwart	50 cm	1 Verp	3 / Verp	1/10	

## Draadspanner

- draaibaar
- voor het snel spannen / ontspannen van draad, koord en litzedraad zonder deze door te snijden

Art.nr.	Materiaal	BE	Stuks / VE		€
44513	Metaal	1 Blister	1 / Blister	1/32	
44513/036	Metaal	1 Blister	3 / Blister	1	

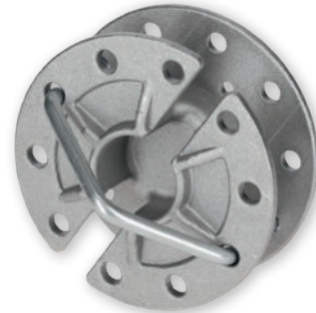

## Spanbeugel voor draadspanner

- Materiaal: Metaal verzinkt

Art.nr.	Beschrijving		€
44514	voor draadspanner	1/32	



## Tandwiel-draadspanner

- voor het snel spannen / ontspannen van draad, koord en litzedraad
- met tandwielblokkering

Art.nr.	Beschrijving	Materiaal		€
44509	alleen	Metaal	1/50	
441327	met geïntegreerde isolator	Metaal	1/20	
441297	met geïntegreerde isolator en staalkabel	Metaal	1/10	

Art.nr.	Beschrijving		€
441328	Spanhendel voor tandwiel-draadspanner	1/20	



## Kettingspanner

- uitermate geschikt voor het spannen van alle soorten afrasteringsdraad
- tweedelig
- Materiaal: Metaal

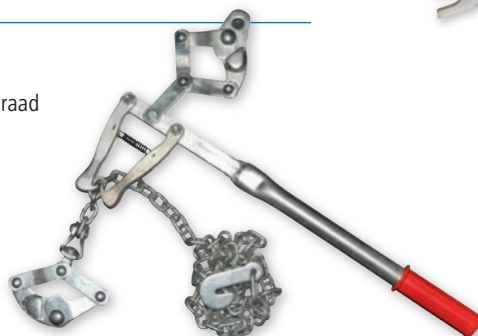

Art.nr.		€
441269	1/4	

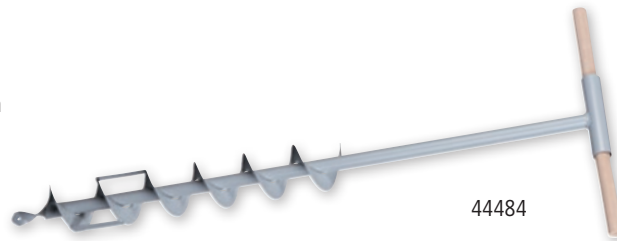

## Grondboor

- ideale hulp bij het construeren van omheiningen
- moeiteloos voorboren om uw palen in de grond te zetten
- met T-greep



Art.nr.	Materiaal	Ø			€
44484	staal gelakt	70 mm	1	50	
44485	staal gelakt	90 mm	1	50	
44486	staal gelakt	150 mm	1	30	

## Houten moker

- met vastgelaste ijzerplaat



Art.nr.	Materiaal	Lengte	Breedte	Gewicht		€
44482	essen	93 cm	23 cm	6 kg	1	

Art.nr.	Beschrijving	Materiaal	Lengte		€
44483	Steel voor houten moker	essen	95 cm	1/10	

## Kunststof hamer

- hamerkop van breukvaste kunststof
- steel van hickoryhout



Art.nr.	Kleur	Gewicht		€
441422	zwart	5 kg	1	

## Afrastertang Standard

- snijdt draad tot Ø 5 mm
- onmisbaar voor afrasteringen
- kan ook als hamer gebruikt worden



Art.nr.	Kleur		€
28255/1	zwart	1/6/36	

## Handheiblok

- voor het inslaan van afrasteringspalen tot Ø 108 mm

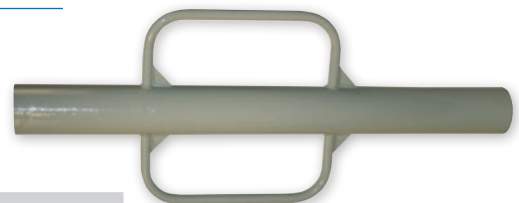



Art.nr.	Materiaal	Diameter	Binnendiameter	Gewicht		€
44471	Metaal	114 mm	108 mm	12 kg	1	

## Grondboor

- voor het maken van gaten in de bodem voor grote afrasteringspalen (houten palen enz.)
- van gehard, rond, poedergecoat silicium-verenstaal
- met ronde punt en afgeronde stalen handknop

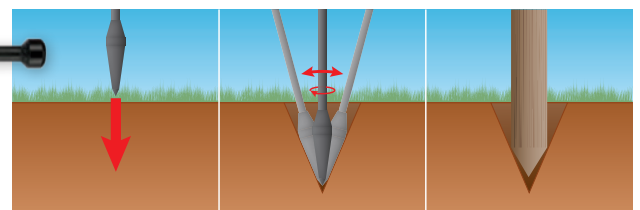
Made in Germany



Art.nr.	Kleur	Lengte	Gewicht ca.			€
441425	zwart	130 cm	7 kg	1	100	

# Houten palen voor permanente afrastering



## Octo Wood

- de Octowood-paal met het geniale achthoekige profiel van pinus silvestris = grenenhout
- dit garandeert een eenvoudige montage zonder voor te boren
- deze paal is ook zeer geschikt voor het maken van een houten hek
- het achthoekige profiel zorgt bovendien voor veilig houvast op pallets en kan - zonder weg te rollen - zeer goed worden getransporteerd
- hoog efficiënte autoclaafimpregnatie conform gebruiksklasse 4, preventief beschermd tegen insecten, schimmels en houtworm
- geschikt voor permanent contact met grond en water
- 10 jaar garantie!

10 jaar garantie

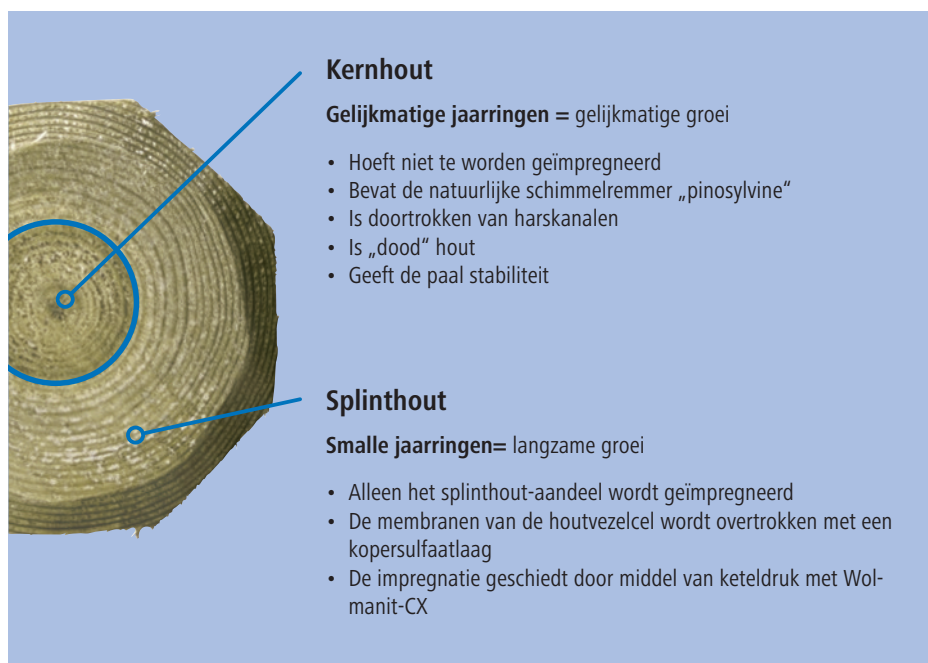

### Kernhout

**Gelijkmatige jaarringen** = gelijkmatige groei

- Hoeft niet te worden geïmpregneerd
- Bevat de natuurlijke schimmelremmer „pinosylvine“
- Is doortrokken van harskanalen
- Is „dood“ hout
- Geeft de paal stabiliteit

### Splinhout

**Smalle jaarringen** = langzame groei

- Alleen het splinhout-aandeel wordt geïmpregneerd
- De membranen van de houtvezelcel wordt overtrokken met een kopersulfaatlaag
- De impregnatie geschiedt door middel van keteldruk met Wolmanit-CX

## De grondstof

Octo Wood gebruikt uitsluitend langzaam groeiend grenenhout uit Scandinavië dat ten noorden van de 64e breedtegraad groeit:







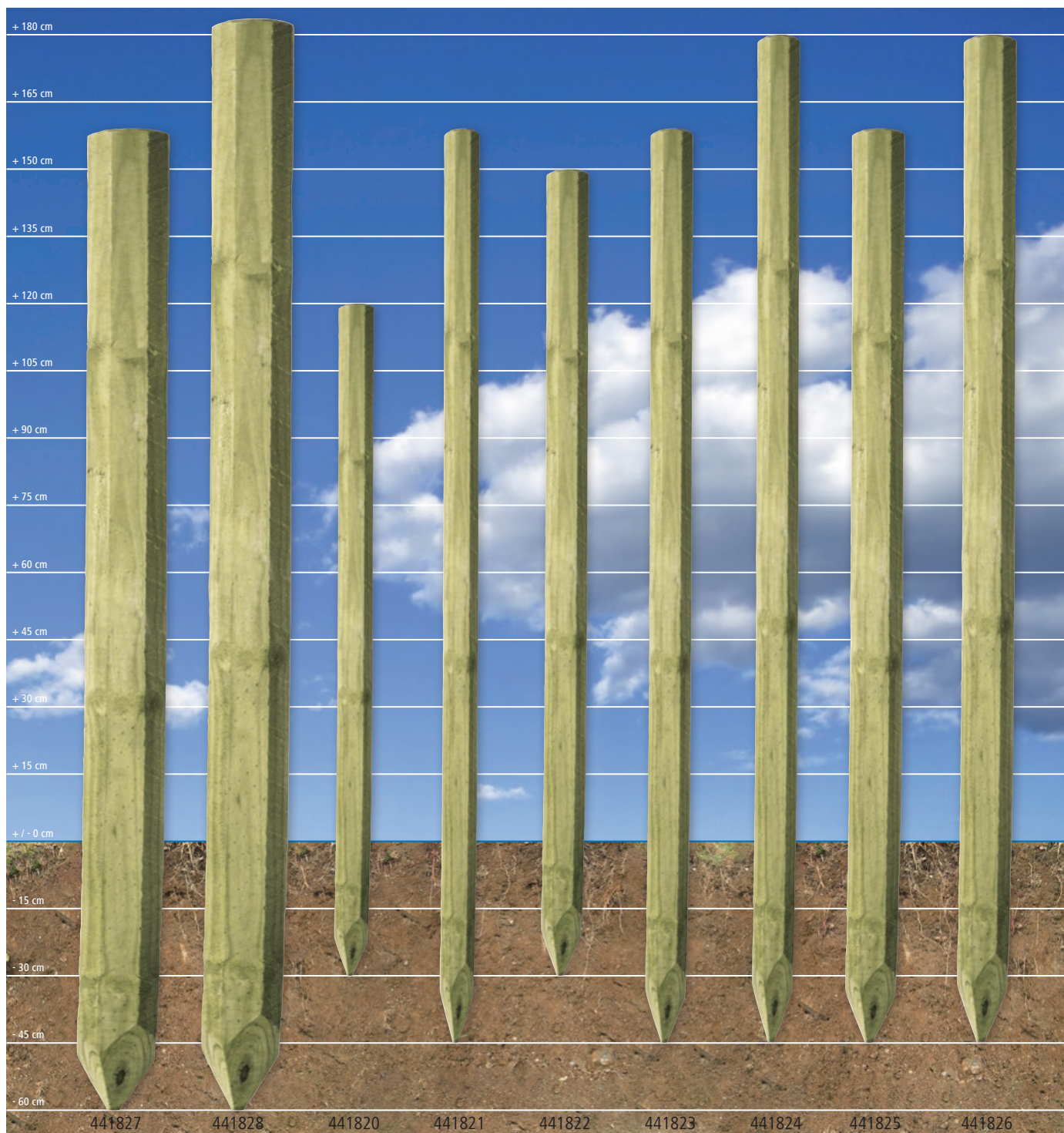



- Lage temperaturen
- Weinig zonuren
- Kleinere boomkruinen
- Rechte boomstam
- Hoge stijfheid
- Hoge breukvastheid

De houten paal met het geniale achthoekige profiel van grenenhout (Pinus Sylvestris) biedt door de 8 kanten een flexibele montage van de isolatoren. De meest gebruikte afrasteringspaal is zowel in verschillende lengtes alsook in verschillende diameters verkrijgbaar en kan dus voor elk afrasteringssysteem worden ingezet. Grenenhout is geen harthout en dus makkelijk te bewerken.

# Houten palen voor permanente afrastering



Ideaal geschikt als hoek-, poort-, begin- en eindpaal

Art.nr.	Beschrijving	Totale hoogte	Ø paal			€	
441827	Hoek-/poortpaal	210 cm	140 mm	1	48		
441828	Hoek-/poortpaal	250 cm	140 mm	1	48		
441820	Lijnpaal	150 cm	60 mm	1	252		
441821	Lijnpaal	200 cm	60 mm	1	252		
441822	Lijnpaal	180 cm	80 mm	1	154		
441823	Lijnpaal	200 cm	80 mm	1	154		
441824	Lijnpaal	225 cm	80 mm	1	154		
441825	Lijnpaal	200 cm	100 mm	1	99		
441826	Lijnpaal	225 cm	100 mm	1	99		

Art.nr.	Beschrijving	Lengte		€	
441835	Dwarsbalk Octo Wood	350 cm	1		

De Octo Wood dwarsbalk (441835) is ideaal voor het bouwen van paardrijterreinen



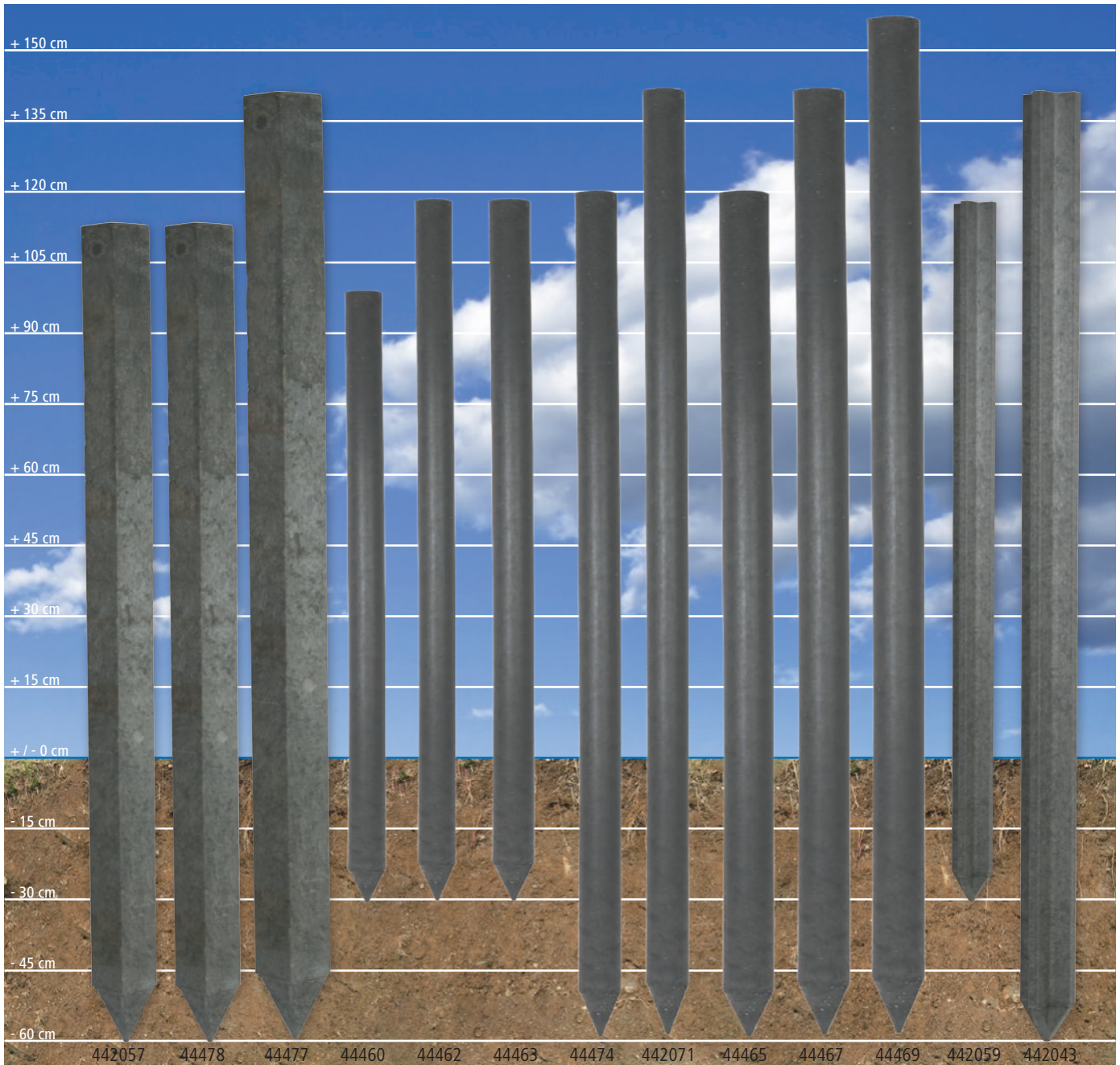

Een duurzame recycling en een circulaire economie zijn vandaag de dag een belangrijk thema en door schaarser wordende grondstoffen belangrijker dan ooit. Onze recycling-palen worden daarom voor 100 % uit post-consumer-materiaal gemaakt: uit oud plastic wordt een hoogwaardige en robuuste werkstof gewonnen die dient als hulpbronefficiënte grondstof voor onze palen. Omdat binnen een zinvolle, duurzame circulaire economie ook rekening moet worden gehouden met de productieprocessen, vindt de complete recycling-, verwerkings- en productieproces in Duitsland plaats. Made in Germany staat niet alleen voor een hoogwaardige kwaliteit, maar ook voor korte en duurzame trajecten binnen het productieproces voor deze milieubewuste productlijn.



- Uitermate geschikt voor malse, vochtige of gedraineerde bodems
- Extreem hoge duurzaamheid
- Optimale bewerking mogelijk (schroeven, vastspijkeren, zagen, boren)
- Volledig geïsoleerd
- Grondwaterneutraal en bestand tegen verrotting
- Eenzijdig puntig
- Ideaal als afrasteringspaal





## Recyclepaal rond profiel

- inslagdiepte ca. 50 ... 60 cm
- beproefd rond profiel
- 10 jaar garantie

Made in Germany



10 jaar garantie



Art.nr.	Totale hoogte	Ø paal			€	
44460	130 cm	45 mm	1	165		
44462	150 cm	50 mm	1	300		
44463	150 cm	60 mm	1	125		
44474	185 cm	60 mm	1	125		
442071	200 cm	70 mm	1	74		
44465	180 cm	75 mm	1	60		
44467	200 cm	75 mm	1	60		
44469	220 cm	100 mm	1	33		

ideaal als afrasteringspaal

## Recyclepaal vierkant profiel

- praktisch vierkantprofiel
- 10 jaar garantie

Made in Germany



10 jaar garantie



ideaal als afrasteringspaal

Art.nr.	Totale hoogte	Ø paal			€	
442057	175 cm	70 x 70 mm	1	55		
44478	175 cm	90 x 90 mm	1	45		
44477	200 cm	90 x 90 mm	1	45		



## Recyclepaal kruisprofiel

- zeer stabiel kruisprofiel
- 10 jaar garantie

Made in Germany



10 jaar garantie



ideaal als afrasteringspaal

Art.nr.	Totale hoogte	Ø paal			€	
442059	150 cm	70 x 70 mm	1	120		
442043	200 cm	70 x 70 mm	1	120		



## T-post en toebehoren

Gemakkelijk te plaatsen, kwalitatief hoogwaardige T-palen in verschillende lengten voor vele jaren gebruiksplezier. Over hun gehele lengte zijn de palen om de 5,5 cm voorzien van massieve noppen voor het bevestigen van toebehoren. Een massieve voetplaat geeft de paal stevigheid. De lakcoating van de palen garandeert een hoge weerbestendigheid. Voor de hoeken adviseren wij de inzet van ca. 30 cm langere T-palen. De isolatoren kunnen in de gewenste hoogte door vastklikken veilig op de T-paal worden gefixeerd.

## De grondstof

Onze T-posts bestaan uit opgewerkt, warmgewalst railstaal, dat tot de meest belastbare en duurzaamste staalsoorten behoort. Door zijn extreme stijfheid vervormt dit staal ook onder de grootste belasting slechts minimaal en is daarom optimaal geschikt voor de bouw van halfpermanente afrasteringssystemen en permanente afrasteringen. De typerende groene lak beschermt het bestendige railstaal van de T-post extra tegen weersinvloeden. Om afrasteringen met de meest uiteenlopende hoogten te kunnen plaatsen, moeten op een afstand van 55 mm over de volledige T-post noppen worden aangebracht, die het mogelijk maken om een breed assortiment aan isolatoren voor alle geleidermaterialen eenvoudig en zonder gereedschap in willekeurige hoogte vast te klemmen.

## De montage

De T-post kan door slechts één persoon met behulp van de speciaal daarvoor ontwikkelde heistelling (446540) worden gemonteerd. Daarbij dient erop te worden gelet dat de palen minstens zo diep worden ingeklopt dat de totale 18 cm lange ankerplaat (inklopdiepte ca. 40 cm) in de grond is verzonken.



## T-post profiel

T-posts zijn voor alle soorten weiden, als tusse-afrastering voor rotatiweiden, als halfpermanente paardenafrasteringen en als inperking van een uitloop optimaal geschikt.







## Metalen paal T-Post

- met massieve voetplaat
- inslagdiepte ca. 40 cm
- ideaal geschikt voor omheiningen voor paarden, runderen en wild

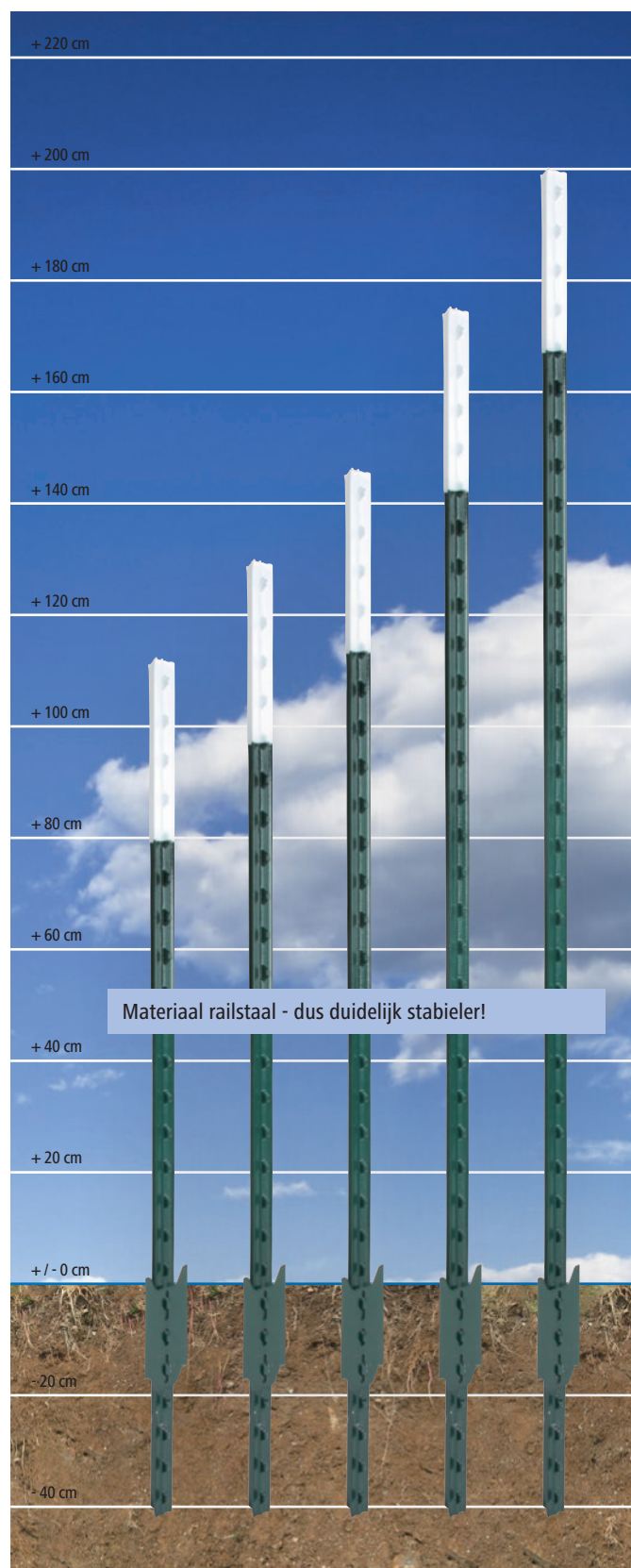

Top Seller



Art.nr.	Kleur	Totale hoogte			€
441460	groen / wit	152 cm	1/5	200	
441407	groen / wit	167 cm	1/5	200	
441461	groen / wit	182 cm	1/5	200	
441462	groen / wit	213 cm	1/5	200	
441463	groen / wit	240 cm	1/5	200	



## Omheining-beginset T-Post

De starterset...De installatie van het afrasteringsbegin met T-palen

- Klop de poort- resp. aftakpaal ca. 40 - 50 cm in de grond...
- Klop op een afstand van 1,50 m de volgende afrasteringspaal erin...
- Verwijder de bodemplaten van de diagonale steunpaal...
- Installeer de omheining-beginset op de poort- resp. aftakpaal en op de afrasteringspaal...
- Breng de diagonale steunpaal in de huls aan en lijn uit!

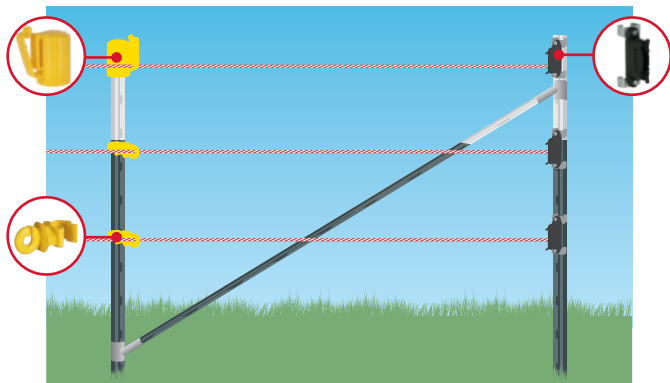

De set omvat: 2 x Beugels voor diagonale spijlen, incl. bevestigingsschroeven en beschermkappen

Art.nr.		€
441178	1/12	

## Variabele hoekset T-Post

De hoek in detail...De installatie van een hoek met T-palen

- Klop de hoekpaal ca. 40 - 50 cm in de grond...
- Klop op een afstand van telkens 1,50 m de beide andere hoek- resp. tussenpalen erin...
- Verwijder de bodemplaten van de beide diagonale steunpalen...
- Installeer de oplossingsset voor hoeken op de hoekpalen...
- Breng de diagonale steunpalen in de huls aan en lijn uit!

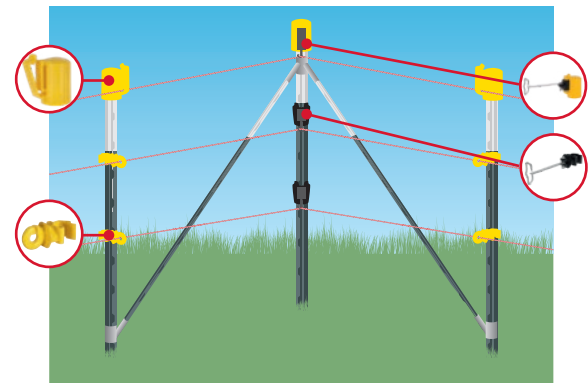

Wij adviseren bij de hoekpaal het gebruik van onze T-post hoekisolatoren, om contact tussen het geleidermateriaal en de diagonale steunpalen te voorkomen.

De set omvat: 1 x Universele hoeksteun, 4 x Houders voor diagonale spijlen incl. bevestigingsschroeven en beschermkappen, incl. montagehandleiding

Art.nr.		€
441177	1/6	

## Universele klemmen set T-Post

- toepassing op de T-post maakt het universele gebruik van alle isolatoren met metrische schroefdraad M6 mogelijk, of isolatoren met 6 mm boringdiameter
- Materiaal: Metaal

Stel bestaande uit: 2 x Universele klem, 2 x Bevestigingsschroeven

Art.nr.	BE	Stuks / VE		€
44790	1 Zak	2 / Zak	1/2/200	



## universele clipset T-Post

de ideale oplossing voor de bevestiging van isolatoren voor afrasteringsbegin, hoek en poortsystemen in T-post afrasteringsystemen

- eenvoudige en snelle bevestiging van houten schroefisolatoren op de T-post
- isolatoren worden met schroeven op de universele clip gemonteerd
- universele clip kan door het beproefde clipsysteem op elk moment snel en zonder gereedschap op de T-post worden bevestigd of achteraf worden aangebracht

Made in Germany



Stel bestaande uit: 8 x universele clip, 8 x schroef

Art.nr.	BE	Stuks / VE		€
441176	1 Blister	8 / Blister	1/50	



## Heiblok voor T-post

- voor het gemakkelijk inbrengen van de T-post in de grond
- zeer robuuste uitvoering

**NIEUW:** doorlopende greepbuis voor nog comfortabeler en veiliger werken

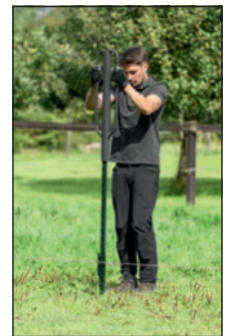

Art.nr.	Kleur	Materiaal	Lengte	Binnendiameter	Gewicht		€
446540	antraciet	metaal gelakt	80 cm	5,2 cm	8 kg	1	

## Palentrekker voor T-post

- voor het simpel demonteren van uw T-post

Art.nr.	Kleur	Materiaal		€
441300	rood	metaal gelakt	1	



## Bevestigingsclips voor T-palen

- voor het bevestigen van draad, wildafrastering of draadgaas aan de T-paal (niet te gebruiken voor schrikdraad)
- kan worden gebruikt voor alle in de handel verkrijgbare T-palen
- robuuste uitvoering
- snelle en eenvoudige installatie door de clip tegen de paal te plaatsen en vervolgens de uiteinden om te buigen met behulp van een tang of een schroevendraaier
- ideaal ook voor tuin- en gaasafasteringen
- Materiaal: Metaal verzinkt

Art.nr.	BE	Stuks / VE		€
441175	1 Verp	25 / Verp	1/50	



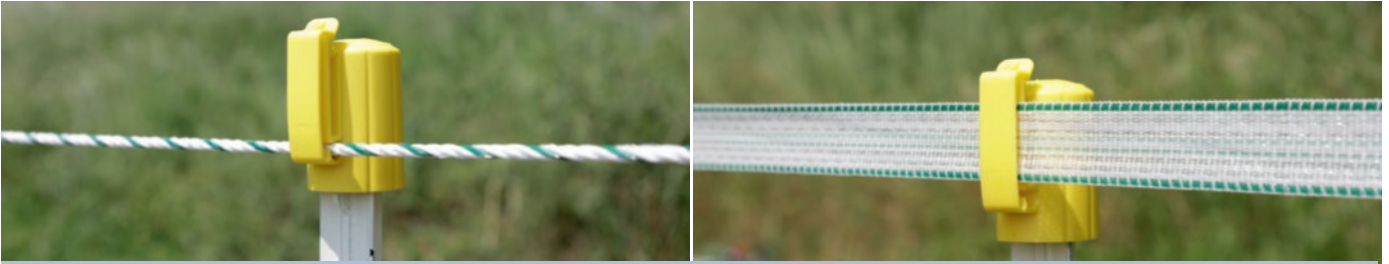



De ideale oplossing om contact van het geleidermateriaal met de diagonale steunpalen te voorkomen.

## Kopolator T-Post

- nieuw ontwerp met een verbeterde paalopname
- uitbreidbaar met hoekoplossingen voor lint en koord
- voorkomt letsels van dieren bij paaluiteinde
- Materiaal: kunststof UV-gestabiliseerd
- klaar om aan te sluiten
- Geschikt voor: Draad, litze, koord, Lint tot 40 mm



Art.nr.	Kleur	BE	Stuks / VE			€
441252	zwart	1 Zak	10 / Zak	1/10/200	2.400	
441253	geel	1 Zak	10 / Zak	1/10/200	2.400	





In het algemeen adviseren we een topisolator te gebruiken

## Kopolator lint/koord-hoekoplossing T-Post

- hoogste kwaliteit dankzij roestvrij stalen beugels
- geleidermateriaal wordt door afgeronde randen ontzien
- Geschikt voor: litze, koord, Lint tot 40 mm

**NIEUW:** roestvrijstalen beugel nu universeel voor litze, koord en band tot 40 mm inzetbaar

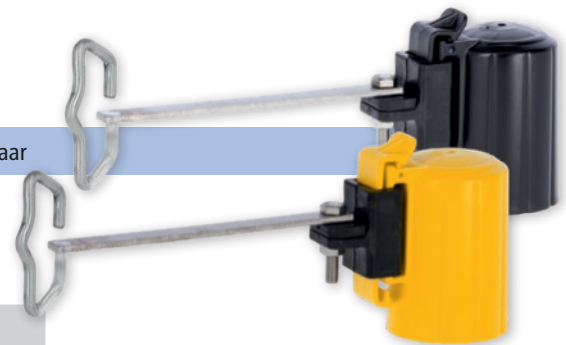

Inhoud van de levering: 4 x Kopolator, 4 x Afstandhouder, 4 x Clip

Art.nr.	Kleur	Zoeklijn	BE	Stuks / VE			€
446536	geel	15 cm	1 Zak	4 / Zak	1/25	450	
446537	zwart	15 cm	1 Zak	4 / Zak	1/25	450	



## Kopolator T-Post



- voorkomt letsels van dieren bij paaluiteinde
- Materiaal: Kunststof
- klaar om aan te sluiten
- Geschikt voor: Draad, litze, koord, Lint tot 40 mm

Art.nr.	Kleur	BE	Stuks / VE			€
441267	zwart	1 Zak	10 / Zak	1/10/200	2.400	
441268	geel	1 Zak	10 / Zak	1/10/200	2.400	



## Ringisolator T-Post



- verbeterd clip-systeem - vereenvoudigt het bevestigen aan de T-Post
- Materiaal: Kunststof
- Geschikt voor: Draad, litze, koord, Lint tot 10 mm

Art.nr.	Kleur	BE	Stuks / VE			€
441180	zwart	1 Zak	25 / Zak	1/25/200	6.000	
441181	geel	1 Zak	25 / Zak	1/25/200	6.000	



## Lintisolator T-Post



- verbeterd clip-systeem - vereenvoudigt het bevestigen aan de T-Post
- Materiaal: Kunststof
- Geschikt voor: Lint tot 50 mm, koord

Art.nr.	Kleur	BE	Stuks / VE			€
441183	zwart	1 Zak	25 / Zak	1/25/200	6.000	
441184	geel	1 Zak	25 / Zak	1/25/200	6.000	



## Pinlock-isolator T-Post



- verbeterd clip-systeem - vereenvoudigt het bevestigen aan de T-Post
- Materiaal: Kunststof
- Geschikt voor: koord, litze, Draad, Lint tot 10 mm

Art.nr.	Kleur	BE	Stuks / VE			€
441186	zwart	1 Zak	25 / Zak	1/25/200	6.000	
441187	geel	1 Zak	25 / Zak	1/25/200	6.000	



## Koordisolator T-Post



- zeer robuuste uitvoering
- verbeterd clip-systeem - vereenvoudigt het bevestigen aan de T-Post
- Materiaal: Kunststof
- Geschikt voor: Draad, litze, Touw tot Ø 8 mm, Lint tot 10 mm

Art.nr.	Kleur	BE	Stuks / VE			€
441189	zwart	1 Zak	25 / Zak	1/25/200	7.200	
441190	geel	1 Zak	25 / Zak	1/25/200	7.200	



## Afstandsisolator T-Post

- 12,5 cm draadafstand
- vereenvoudigt het bevestigen aan de T-Post
- Materiaal: Kunststof
- Geschikt voor: Draad, litze, koord, Lint tot 10 mm

Art.nr.	Kleur	BE	Stuks / VE			€
442343	zwart	1 Zak	25 / Zak	1/25/300	2.400	
442344	geel	1 Zak	25 / Zak	1/25/300	2.400	



## Lint-/koord-hoekoplossing T-Post

De ideale oplossing voor T-post-hoeken voor afrasteringskoorden en -linten

- hoogste kwaliteit dankzij roestvrij stalen beugels
- geleidermateriaal wordt door afgeronde randen ontzien
- Geschikt voor: litze, koord, Lint tot 40 mm

**NIEUW:** roestvrijstalen beugel nu universeel voor litze, koord en band tot 40 mm inzetbaar

Inhoud van de levering: 4 x isolator, 4 x Afstandhouder

Art.nr.	Zoeklijn	BE	Stuks / VE		€
446538	15 cm	1 Blister	4 / Blister	1	

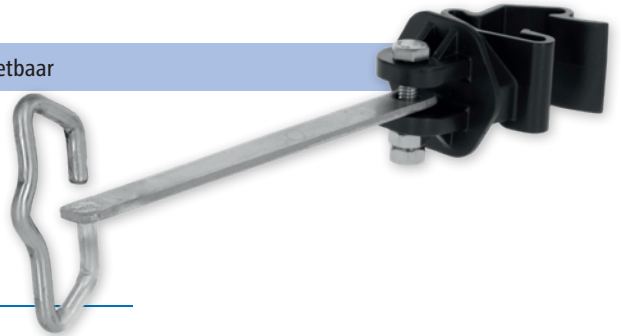

## poortisolator T-Post Vario

Stel bestaande uit: 3 x Isolatoren, 3 x Roestvrijstalen aansluitplaten, met elk 3 aansluitmogelijkheden

Art.nr.	Kleur	BE	Stuks / VE			€
446516	zwart	1 Blister	3 / Blister	1	352	



## lintpoortisolatorset T-Post Premium

- robuuste lintisolator met roestvrijstalen aansluitplaat voor de poortgreep en aansluiting op het schrikdraadapparaat
- klaar om aan te sluiten met universele klemmen
- Geschikt voor: koord, Lint tot 40 mm

Stel bestaande uit: 2 x Isolator met roestvrijstalen plaat, 4 x Universele klem voor T-Post

Art.nr.	Kleur	BE	Stuks / VE			€
441494	zwart	1 Blister	2 / Blister	1	320	

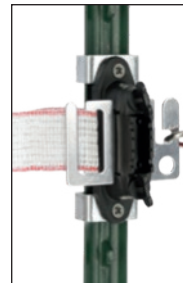

## Lint-, touw-, hoekisolator T-Post

- klaar om aan te sluiten met universele klemmen
- Geschikt voor: litze, koord, Lint tot 40 mm

Stel bestaande uit: 4 x Professionele hoek-/lijnisolator, 8 x Universele klem

Art.nr.	Kleur	BE	Stuks / VE			€
441232	zwart	1 Blister	4 / Blister	1	120	

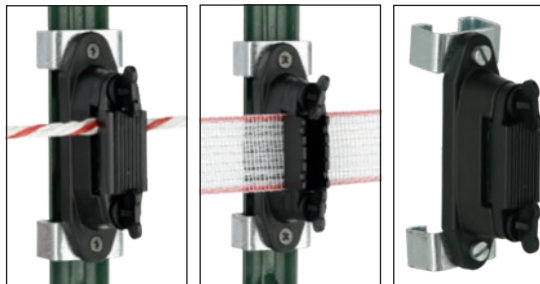



## Hoek-touwenisolator T-Post

- klaar om aan te sluiten met universele klemmen
- Geschikt voor: litze, koord, Lint tot 10 mm



Stel bestaande uit: 4 x koordisolator, 4 x Universele clips



Art.nr.	Kleur	BE	Stuks / VE		€
441233	zwart	1 Blister	4 / Blister	1/100	

## poortisolator T-Post

- klaar om aan te sluiten met universele klemmen



Stel bestaande uit: 4 x poortisolator, 4 x Universele clips

Art.nr.	Kleur	BE	Stuks / VE			€
441231	zwart	1 Blister	4 / Blister	1/50	900	

## Hoekisolator Premium

- extra sterke uitvoering van polyamide kunststof (PA)
- geen wegglijden van het geleidermateriaal op de metalen punt dankzij de speciale vorm van de isolator
- Materiaal: Polyamide
- met metrische schroefdraad
- met doorlopende verzinkte steun Ø 8 mm
- Geschikt voor: koord, litze, Draad
- 2 schroefmoeren inbegrepen bij de levering

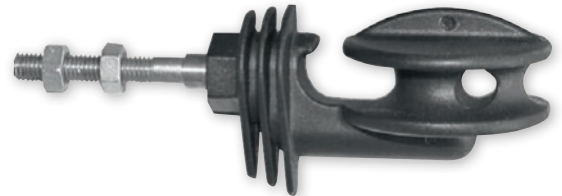



Art.nr.	Kleur	Schroefdraad	schroefdraadlengte	BE	Stuks / VE			€
441360	zwart	M6	30 mm	1 Zak	10 / Zak	1/10/250	7.500	

Universele klemmen (44790) niet meegeleverd!

## Lint-hoekisolator Cavallo

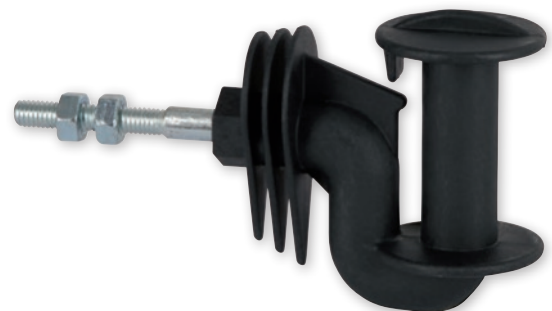
- extra sterke uitvoering van polyamide kunststof (PA)
- vrijlopend lint wordt door een glad, afgerond oppervlak veilig geleid
- met metrische schroefdraad
- met doorlopende verzinkte steun Ø 8 mm
- Geschikt voor: Lint tot 40 mm
- 2 schroefmoeren inbegrepen bij de levering



Art.nr.	Kleur	Schroefdraad	schroefdraadlengte	BE	Stuks / VE			€
441377	zwart	M6	30 mm	1 Zak	10 / Zak	1/10/250	4.500	

Universele klemmen (44790) niet meegeleverd!



Kunststoffen die versterkt zijn met glasvezel beschikken in vergelijking met andere materialen zoals staal, ijzer of gewoon kunststof over een reeks belangrijke voordelen. De combinatie van kunststof en glasvezel vertoont duidelijk betere eigenschappen op het gebied van stabiliteit en duurzaamheid dan gangbaar kunststof. Bovendien zijn onze glasvezelpalen zeer licht en kunnen niet roesten of rotten, ideaal dus voor buitengebruik.



**NIEUW:** Door een speciale polyester-vlies-coating heeft de paal een zichtbare raatstructuur op het oppervlak.

**Voordelen:**

- absoluut gladde oppervlakken en dus geen onaangename glasvezelresten op de huid
- duidelijk verhoogde uv-bestendigheid t.o.v. gangbare glasvezelpalen

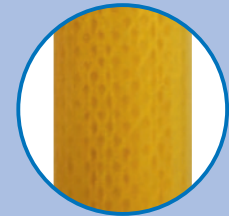

## Metalen clip

### Ronde glasvezelpaal

- voor glasvezelpalen  $\varnothing$  10 mm
- voor litzen, koorden en draad
- oog op paal variabel verplaatsbaar
- Materiaal: Rvs





Art.nr.	BE	Stuks / VE		€
444265/30	1 Zak	30 / Zak	1/30/1.500	

## Kunststof oog

### voor ronde glasvezelpaal

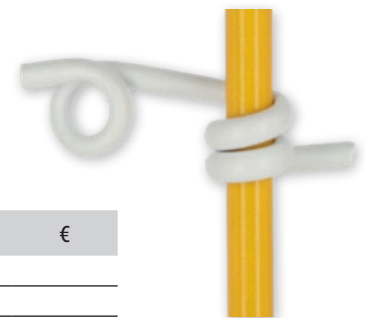
- oog op paal variabel verplaatsbaar
- klaar om aan te sluiten
- Geschikt voor: Draad, litze, koord, Lint tot 10 mm



Art.nr.	Beschrijving	Kleur	BE	Stuks / VE			€
444011	voor glasvezelpalen $\varnothing$ 10 mm	wit	1 Zak	50 / Zak	1/50/1.000	18.000	
444012	voor glasvezelpalen $\varnothing$ 12 mm	wit	1 Zak	50 / Zak	1/50/1.000	25.000	

## Aanvullende isolator voor ovale stalen paal

- isolator op paal variabel verplaatsbaar
- zit absoluut stevig
- Materiaal: Kunststof
- klaar om aan te sluiten
- Geschikt voor: litze, koord, Lint tot 10 mm

- geschikt voor ovale glasvezelpaal 444271, 444272, 444261

Art.nr.	Kleur	BE	Stuks / VE		€
444263	zwart	1 Verp	25 / Verp	1/25/1.000	



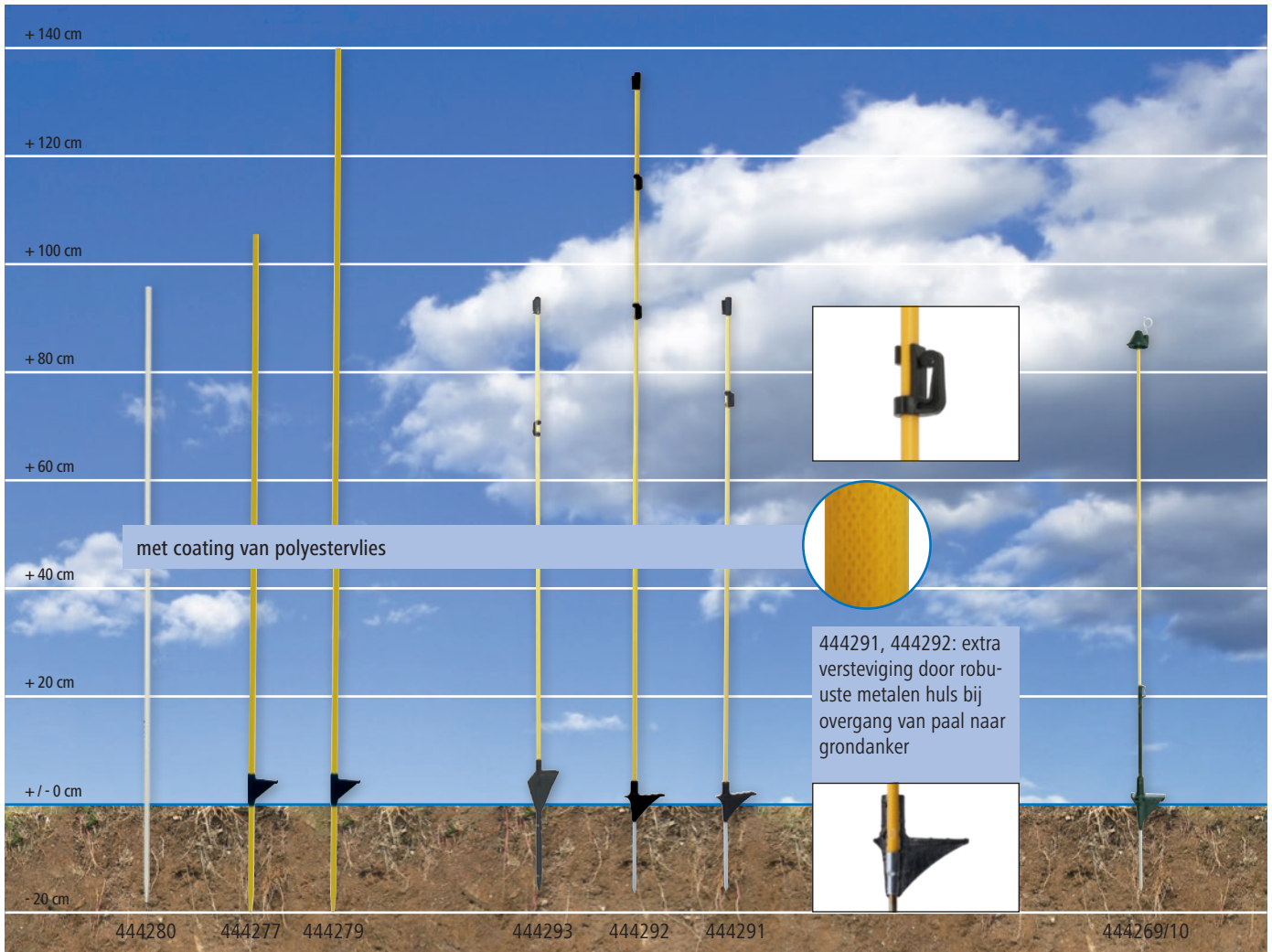

Deze palen zijn ideaal vanwege hun geringe gewicht en volume, evenals door hun ongelooflijke duurzaamheid, stabiliteit en hanteerbaarheid!

## Ronde glasvezelpaal

- laag gewicht
- zeer robuuste uitvoering
- uitstekend geschikt voor rundvee, paarden en schapen
- Isolatoren zijn niet inbegrepen bij de levering!

5 jaar garantie op UV-stabiliteit



Art.nr.	Beschrijving	Kleur	Totale hoogte	Ø paal	Lengte grondanker	materiaal grondankers	BE	Stuks / VE			€
444280	zonder opstap	wit	115 cm	10 mm		Glasvezel	1 Verp	25 / Verp	1/25		2.500
444277	met enkelvoudige trap	geel	125 cm	12 mm	20 cm	Glasvezel	1 Verp	10 / Verp	1/10		1.750
444279	met enkelvoudige trap	geel	160 cm	12 mm	20 cm	Glasvezel	1 Verp	10 / Verp	1/10		1.750

## Ovale glasvezelpaal

- uitstekend geschikt voor rundvee, paarden en schapen
- ideaal voor litzedraad, draad en linten tot 20 mm
- met enkelvoudige trap

5 jaar garantie op UV-stabiliteit



- 444291: incl. kopisolator en in hoogte verstelbare extra isolator
- 444292: incl. kopisolator en 2x in hoogte verstelbare extra isolatoren
- 444292: met coating van polyestervlies
- 444269/10: incl. kopisolator met metalen oog, zonder coating van polyestervlies
- 444293: incl. kopisolator en in hoogte verstelbare extra isolator

Art.nr.	Kleur	Totale hoogte	Ø paal	Lengte grondanker	materiaal grondankers	BE	Stuks / VE			€
444291	geel / zwart	110 cm	10 x 8 mm	18 cm	Metaal	1 Verp	10 / Verp	1/10		1.200
444292	geel / zwart	152 cm	10 x 8 mm	18 cm	Metaal	1 Verp	10 / Verp	1/10		1.200
444269/10	geel / zwart	106 cm	10 x 6 mm	18 cm	Metaal	1 Verp	10 / Verp	1/10		1.000
444293	geel / zwart	110 cm	10 x 8 mm	22 cm	Glasvezel	1 Verp	10 / Verp	1/10		1.750

## Kunststof paal Titan

- uiterst slagvaste, kwalitatief hoogwaardige kunststof, praktisch onbreekbaar
- met versteviging van glasvezel - extreem robuust en lange levensduur
- ook geschikt voor temperaturen onder het vriespunt
- voor alle gangbare linten, koorden, litzedraden of draden

3 jaar garantie op UV-stabiliteit



- hoge standvastheid dankzij aanvullende dwarsribben
- met 2 verzinkte bodempennen
- enkelvoudige trede met dubbele pen

Art.nr.	Kleur	Totale hoogte	Lengte grondanker	materiaal grondankers	Bevestigingsogen	BE	Stuks / VE			€
441807	wit	157 cm	20 cm	Metaal verzinkt	7 x koord, 1 x Lint (20 mm), 4 x Lint (40 mm)	1 Verp	5 / Verp	1/5/20	500	

## Kunststof paal Titan Plus

- uiterst slagvaste, kwalitatief hoogwaardige kunststof, praktisch onbreekbaar
- ook geschikt voor temperaturen onder het vriespunt
- voor alle gangbare linten, koorden, litzedraden of draden
- hoge standvastheid dankzij aanvullende dwarsribben
- met verzinkte bodempennen
- met enkelvoudige trap

3 jaar garantie op UV-stabiliteit



metalen versteviging van de trede, leidt tot extreem hoge stabiliteit

Art.nr.	Kleur	Totale hoogte	Lengte grondanker	materiaal grondankers	Bevestigingsogen	BE	Stuks / VE			€
4418083	blauw	110 cm	16 cm	Metaal verzinkt	5 x koord, 1 x Lint (20 mm), 2 x Lint (40 mm)	1 Verp	5 / Verp	1/5	490	
441808	wit	110 cm	16 cm	Metaal verzinkt	5 x koord, 1 x Lint (20 mm), 2 x Lint (40 mm)	1 Verp	5 / Verp	1/5	490	
441809	wit	157 cm	19 cm	Metaal verzinkt	7 x koord, 1 x Lint (20 mm), 4 x Lint (40 mm)	1 Verp	5 / Verp	1/5/20	500	

## Kunststof paal Titan

- uiterst slagvaste, kwalitatief hoogwaardige kunststof, praktisch onbreekbaar
- ook geschikt voor temperaturen onder het vriespunt
- voor alle gangbare linten, koorden, litzedraden of draden
- hoge standvastheid dankzij aanvullende dwarsribben

3 jaar garantie op UV-stabiliteit



- met verzinkte bodempennen
- met dubbele instap

Art.nr.	Kleur	Totale hoogte	Lengte grondanker	materiaal grondankers	Bevestigingsogen	BE	Stuks / VE			€
441800	wit	110 cm	18 cm	Metaal verzinkt	5 x koord, 1 x Lint (20 mm), 2 x Lint (40 mm)	1 Verp	5 / Verp	1/5	350	
441801	wit	157 cm	21 cm	Metaal verzinkt	7 x koord, 1 x Lint (20 mm), 4 x Lint (40 mm)	1 Verp	5 / Verp	1/5/20	500	

## Stijgbeugelpaal

- stijgbeugel maakt perfect instampen mogelijk door perfecte trede direct boven het grondanker
- met versteviging van glasvezel - extreem robuust en lange levensduur
- voor alle gangbare linten, koorden, litzedraden of draden
- met verzinkte bodempennen
- met stijgbeugel opstap

3 jaar garantie op UV-stabiliteit



44417: incl. kopisolator voor litzedraad, draad en 10 mm-lint - ook voor het wikkelen van de litzedraden

444170: incl. kopisolator voor litzedraad, draad en 10 mm-lint - ook voor het wikkelen van de litzedraden

Art.nr.	Kleur	Totale hoogte	Lengte grondanker	materiaal grondankers	Bevestigingsogen	BE	Stuks / VE			€
44417	groen	114,5 cm	19 cm	Metaal verzinkt	1 x litze, 2 x koord, 4 x Lint (20 mm), 2 x Lint (40 mm)	1 Verp	5 / Verp	1/5	390	
44418	groen	158 cm	19 cm	Metaal verzinkt	4 x koord, 4 x Lint (20 mm), 4 x Lint (40 mm)	1 Verp	5 / Verp	1/5/20	360	
444170	wit	114,5 cm	19 cm	Metaal verzinkt	1 x litze, 2 x koord, 4 x Lint (20 mm), 2 x Lint (40 mm)	1 Verp	5 / Verp	1/5	390	
444180	wit	158 cm	19 cm	Metaal verzinkt	4 x koord, 4 x Lint (20 mm), 4 x Lint (40 mm)	1 Verp	5 / Verp	1/5/20	360	

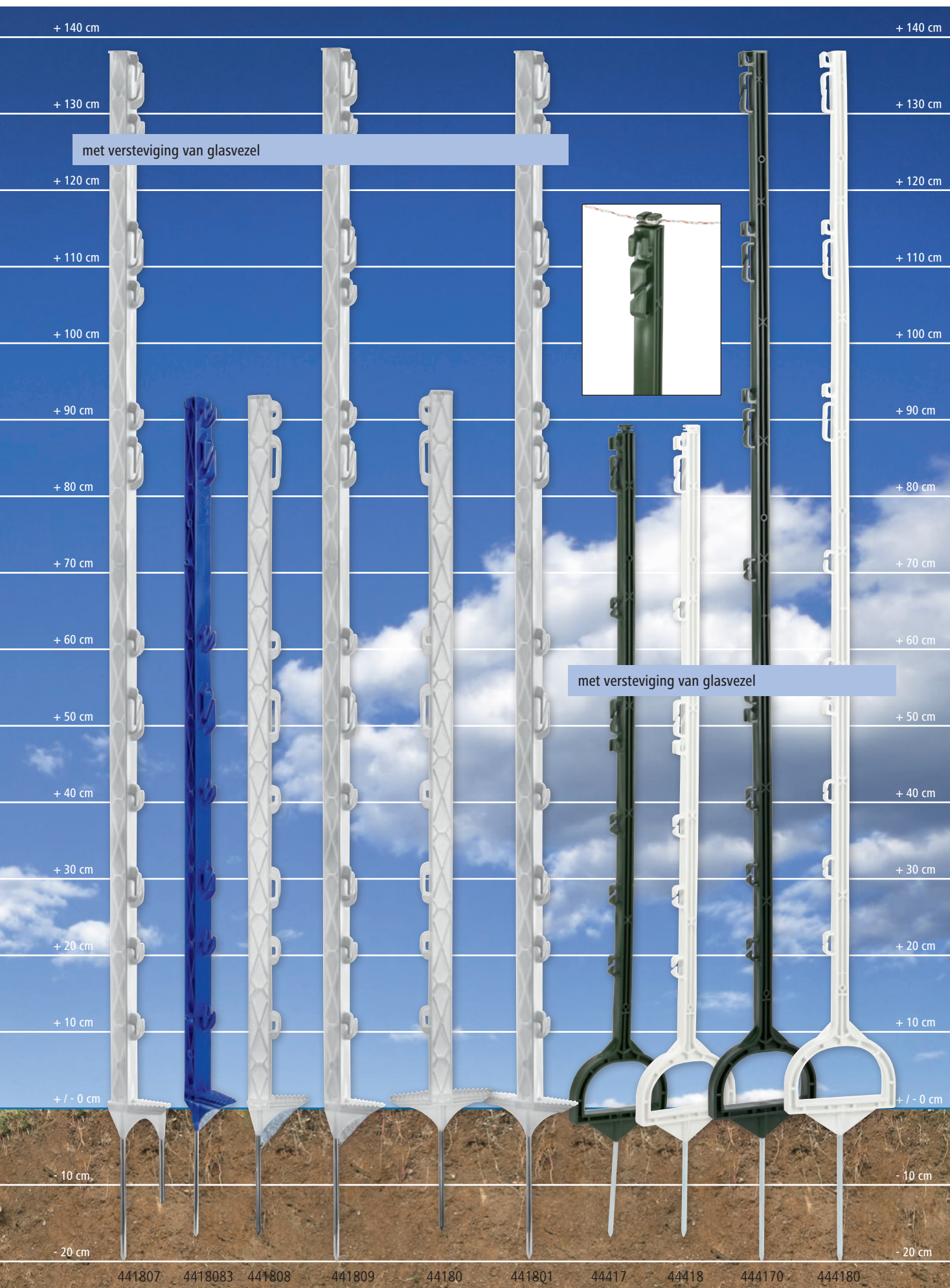

## Kunststof paal Expert

met enkelvoudige trap

- voor alle gangbare linten, koorden, litzedraden of draden
- hoge standvastheid dankzij aanvullende dwarsribben
- met verzinkte bodempen
- met enkelvoudige trap

3 jaar garantie op  
UV-stabiliteit



NIEUW: alle kunststof palen Expert nu met een nog stevigere trede!

Art.nr.	Kleur	Totale hoogte	Lengte grondanker	materiaal grondankers	Bevestigingsogen	BE	Stuks / VE			€
443412	wit	156 cm	21 cm	Metaal verzinkt	4 x koord, 3 x Lint (20 mm), 4 x Lint (40 mm)	1 Verp	5 / Verp	1/5/30		750
443421	wit	105 cm	18 cm	Metaal verzinkt	2 x koord, 3 x Lint (20 mm), 2 x Lint (40 mm)	1 Verp	5 / Verp	1/5		630

## Kunststof paal Expert

met dubbele instap

- voor alle gangbare linten, koorden, litzedraden of draden
- hoge standvastheid dankzij aanvullende dwarsribben
- met verzinkte bodempen
- met dubbele instap



Top Seller

3 jaar garantie op  
UV-stabiliteit



NIEUW: alle kunststof palen Expert nu met een nog stevigere trede!

Art.nr.	Kleur	Totale hoogte	Lengte grondanker	materiaal grondankers	Bevestigingsogen	BE	Stuks / VE			€
443422	wit	105 cm	18 cm	Metaal verzinkt	2 x koord, 3 x Lint (20 mm), 2 x Lint (40 mm)	1 Verp	5 / Verp	1/5		485
443422-RE	antraciet	105 cm	18 cm	Metaal verzinkt	2 x koord, 3 x Lint (20 mm), 2 x Lint (40 mm)	1 Verp	5 / Verp	1/5		485 <span style="color: blue;">NEW</span>
443423	blauw	105 cm	18 cm	Metaal verzinkt	2 x koord, 3 x Lint (20 mm), 2 x Lint (40 mm)	1 Verp	5 / Verp	1/5		485
443492	wit	125 cm	21 cm	Metaal verzinkt	3 x koord, 3 x Lint (20 mm), 3 x Lint (40 mm)	1 Verp	5 / Verp	1/5/20		500
4434937	petrol	156 cm	21 cm	Metaal verzinkt	4 x koord, 3 x Lint (20 mm), 4 x Lint (40 mm)	1 Verp	5 / Verp	1/5/20		500
443493	wit	156 cm	21 cm	Metaal verzinkt	4 x koord, 3 x Lint (20 mm), 4 x Lint (40 mm)	1 Verp	5 / Verp	1/5/20		500
4434932	groen	156 cm	21 cm	Metaal verzinkt	4 x koord, 3 x Lint (20 mm), 4 x Lint (40 mm)	1 Verp	5 / Verp	1/5/20		500
4434938	pink	156 cm	21 cm	Metaal verzinkt	4 x koord, 3 x Lint (20 mm), 4 x Lint (40 mm)	1 Verp	5 / Verp	1/5/20		500

# Kunststof palen

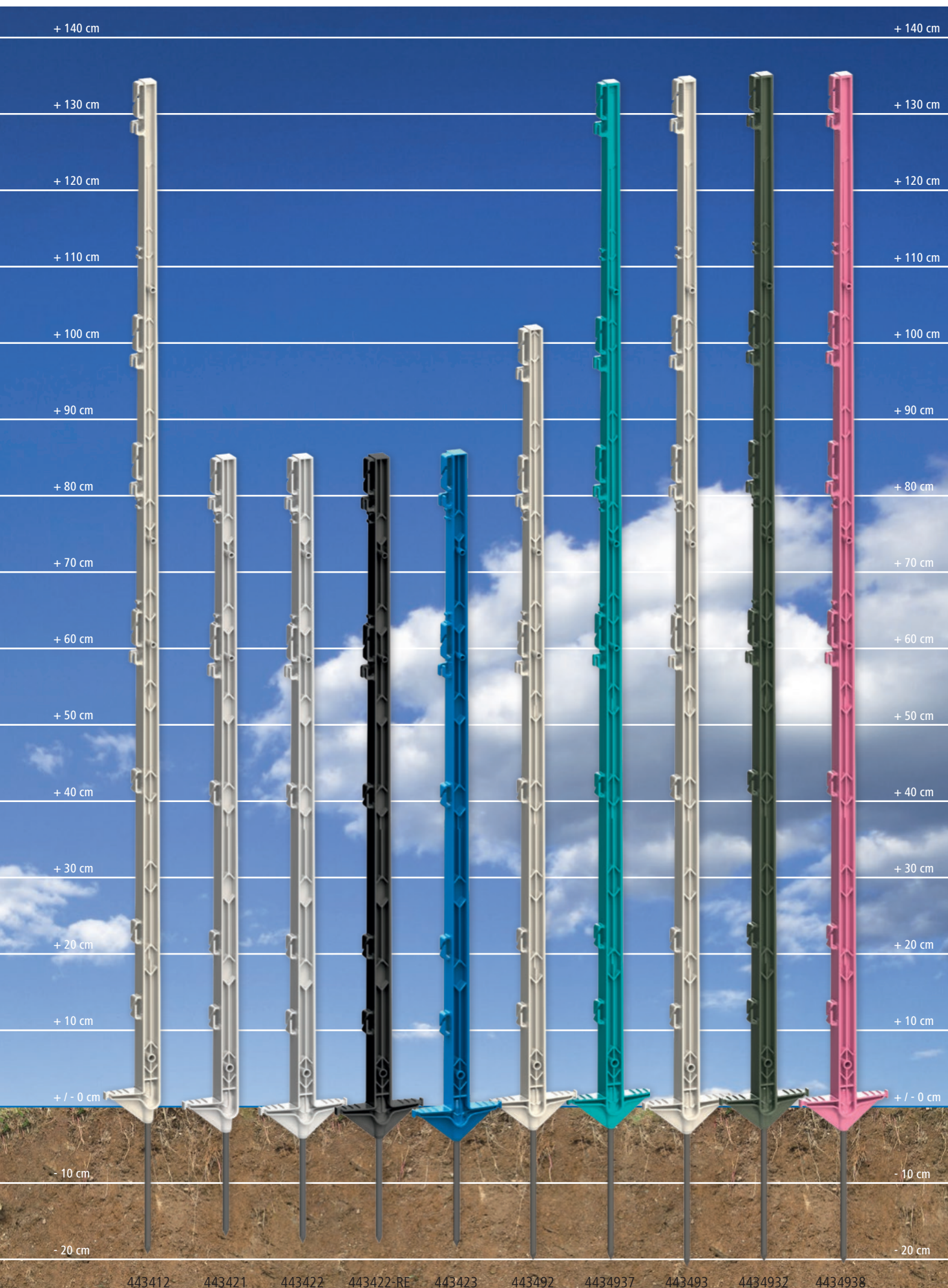

## Kunststof paal Basic

- voor alle gangbare linten, koorden, litzedraden of draden
- hoge standvastheid dankzij aanvullende dwarsribben
- met verzinkte bodempen

3 jaar garantie op UV-stabiliteit



Top Seller

Art.nr.	Beschrijving	Kleur	Totale hoogte	Lengte grondanker	materiaal grondankers	Bevestigingsogen	BE	Stuks / VE			€
44497	met enkelvoudige trap	wit	105 cm	17 mm	Metaal verzinkt	5 x koord, 2 x Lint (20 mm), 1 x Lint (40 mm)	1 Verp	5 / Verp	1/5		720
44491	met dubbele instap	wit	105 cm	17 cm	Metaal verzinkt	5 x koord, 2 x Lint (20 mm), 1 x Lint (40 mm)	1 Verp	5 / Verp	1/5		560

## Kunststof paal Eco

- voor alle gangbare linten, koorden, litzedraden of draden
- hoge standvastheid dankzij aanvullende dwarsribben
- met verzinkte bodempen
- met enkelvoudige trap

Art.nr.	Kleur	Totale hoogte	Lengte grondanker	materiaal grondankers	Bevestigingsogen	BE	Stuks / VE			€
441810	wit	70 cm	18 cm	Metaal verzinkt	5 x Lint (20 mm)	1 Verp	5 / Verp	1/5		1.200
4418102	groen	70 cm	18 cm	Metaal verzinkt	5 x Lint (20 mm)	1 Verp	5 / Verp	1/5		1.200
441812	wit	105 cm	18 cm	Metaal verzinkt	7 x Lint (20 mm), 1 x Lint (40 mm)	1 Verp	5 / Verp	1/5		1.000

## Volledig kunststof paal

- stabiele verzinkte dubbele pen - daardoor bijzonder standvast en eenvoudig in te brengen
- hoge standvastheid dankzij aanvullende dwarsribben
- voor alle gangbare linten, koorden, litzedraden of draden
- enkelvoudige trede met dubbele pen

3 jaar garantie op UV-stabiliteit



Art.nr.	Kleur	Totale hoogte	Lengte grondanker	materiaal grondankers	Bevestigingsogen	BE	Stuks / VE			€
444901	wit	102 cm	12 cm	Metaal	5 x Lint (10 mm), 2 x Lint (20 mm), 1 x Lint (40 mm)	1 Verp	5 / Verp	1/5		1.080

## Kunststof paal

- met verzinkte bodempen



5 jaar garantie op UV-stabiliteit



Art.nr.	Beschrijving	Kleur	Totale hoogte	Ø paal	Lengte grondanker	materiaal grondankers	BE	Stuks / VE			€
44400	zonder opstap	wit	108 cm	19 mm	23 cm	Metaal verzinkt	1 Verp	10 / Verp	1/10		1.000
44405	met enkelvoudige trap	wit	108 cm	19 mm	26 cm	Metaal verzinkt	1 Verp	10 / Verp	1/10		1.000
44499	met enkelvoudige trap	wit	158 cm	19 mm	26 cm	Metaal verzinkt	1 Verp	10 / Verp	1/10		

Art.nr.	Beschrijving	Kleur	Ø	BE	Stuks / VE		€
44403	Extra oog voor kunststof paal voor draad, litze, koord en 10 mm breed lint	wit	19 mm	1 Zak	25 / Zak	1/25/1.000	
44404	Extra oog voor kunststof paal Lint tot 40 mm	wit	19 mm	1 Zak	25 / Zak	1/25/750	





## Hoekstaalpaal

De hoekige stalen palen zijn geschikt voor gebruik heel het jaar door. Ook bij de laagste temperaturen bestaat geen breekgevaar.



Top Seller

- uitstekend geschikt voor droge en steenachtige gronden
- met dubbele instap

444215: met boorgaten bij 20, 40, 60, 90, 120 cm – ideaal geschikt voor afrasteringen tegen wolven van 5 rijen

Art.nr.	Kleur	Totale hoogte	Hardheid van het materiaal	Lengte grondanker	Boorgaten	BE	Stuks / VE			€
44421	rood	115 cm	2 mm	18 cm	4	1 Verp	10 / Verp	1/10	500	
444213	rood	115 cm	3 mm	18 cm	4	1 Verp	10 / Verp	1/10	500	
444215	rood	150 cm	3 mm	20 cm	5	1 Verp	10 / Verp	1/10	500	
44453	rood	165 cm	3 mm	20 cm	5	1 Verp	10 / Verp	1/10	500	

## Splintisolator voor hoekstaalpaal

- robuust
- Materiaal: Polypropyleen
- Geschikt voor: litze, koord, Lint tot 10 mm
- incl. metalen borgspie

Art.nr.	BE	Stuks / VE			€
446530	1 Zak	25 / Zak	1/25/500	18.000	
446530/1257	1 Emmer	125 / Emmer	1	96	



## Verenstaalpaal

- met grote topisolator
- met opstaplaat

Palen die sinds decennia hun waarde bewijzen in de rundveehouderij

Art.nr.	Beschrijving	Kleur	Totale hoogte	Ø paal	Lengte grondanker	materiaal grondankers	BE	Stuks / VE			€
441457	ovaal	Bruin	107 cm	11 x 5 mm	20 cm	Metaal	3 Verp	10 / Verp	1/10/30	720	
441458	rond	Bruin	107 cm	8 mm	20 cm	Metaal	3 Verp	10 / Verp	1/10/30	720	
441455	ovaal	Bruin	106 cm	11 x 5 mm	20 cm	Metaal	3 Verp	10 / Verp	1/10/30	720	
441456	ovaal	Bruin	106 cm	11 x 5 mm	20 cm	Metaal	3 Verp	10 / Verp	1/10/30	720	

Art.nr.	Beschrijving	Kleur	Materiaal	BE	Stuks / VE		€
441315	Aanvullende isolator voor ovale stalen paal	zwart	Kunststof	1 Zak	25 / Zak	1/25/400	
441317	Reserve-isolator voor ovale stalen paal	zwart	Kunststof	1 Zak	25 / Zak	1/25/500	
441421	Opduwisolator voor ovale stalen paal	rood	Kunststof	1 Zak	50 / Zak	1/50/1.800	
44432	Reserve-isolator met metalen oog voor ovale stalen paal	zwart	Kunststof	1 Zak	25 / Zak	1/25/500	
44433	Reserveringsisolator voor ovale stalen paal	zwart	Kunststof	1 Zak	25 / Zak	1/25/500	
441316	Extra isolator clip voor ronde stalen paal	zwart	Kunststof	1 Zak	25 / Zak	1/25/400	
441318	Reserve-isolator voor ronde stalen paal	zwart	Kunststof	1 Zak	25 / Zak	1/25/500	



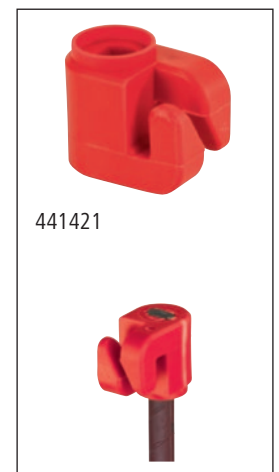

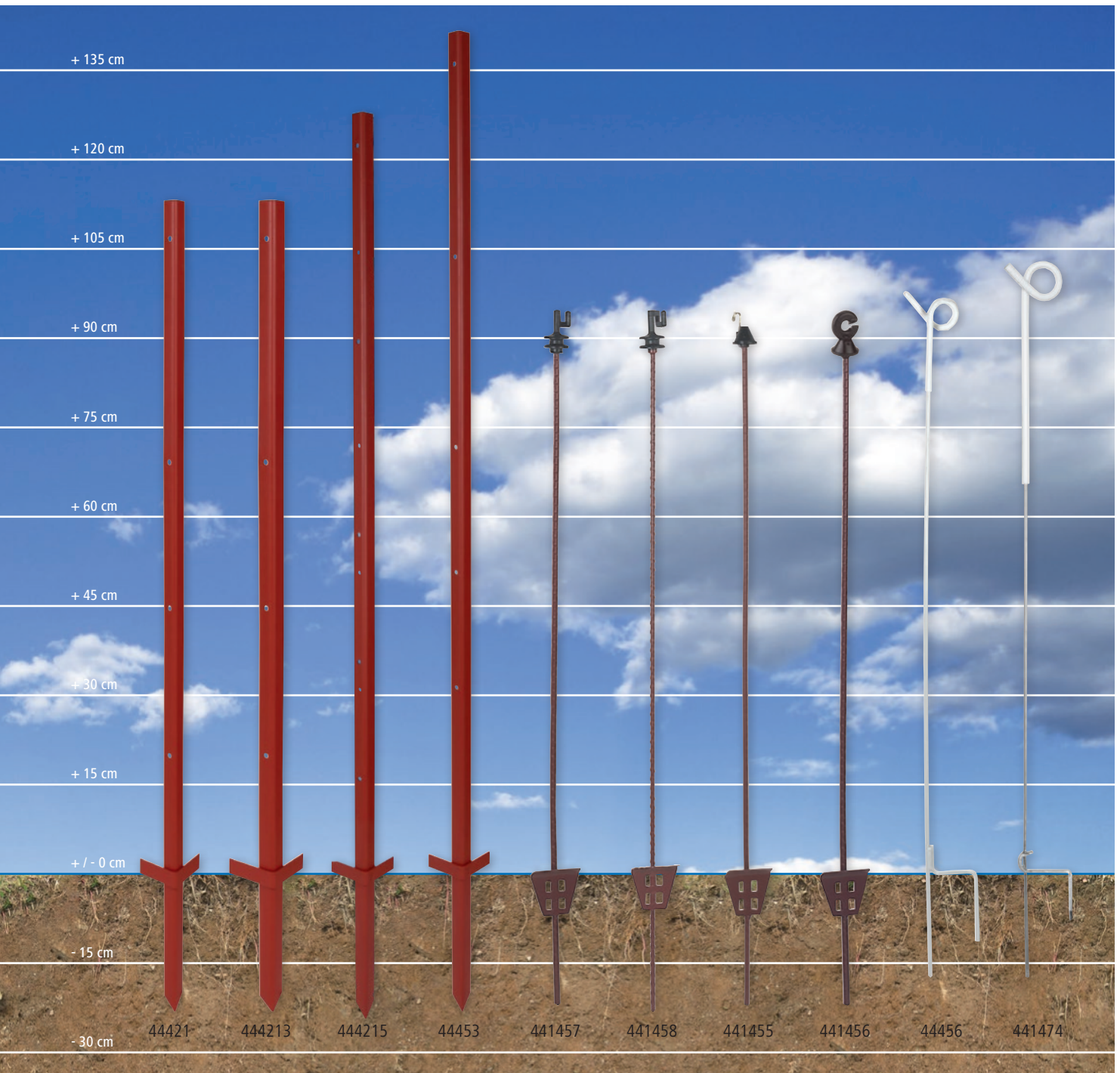

## Metalen paal met oog

- witte paal met oog
- enkelvoudige trede met dubbele pen





Art.nr.	Kleur	Totale hoogte	Ø paal	Lengte grondanker	materiaal grondankers	BE	Stuks / VE			€
44456	wit	105 cm	7 mm	15 cm	Metaal	1 Verp	10 / Verp	1/10	1.000	

## Verenstaalpaal met oog

- verzinkte paal met oog (isolatie van PE)
- enkelvoudige trede met dubbele pen



Art.nr.	Kleur	Totale hoogte	Ø paal	Lengte grondanker	materiaal grondankers	BE	Stuks / VE			€
441474	wit	109 cm	6,5 mm	17 cm	Metaal	1 Verp	10 / Verp	1/10	1.000	



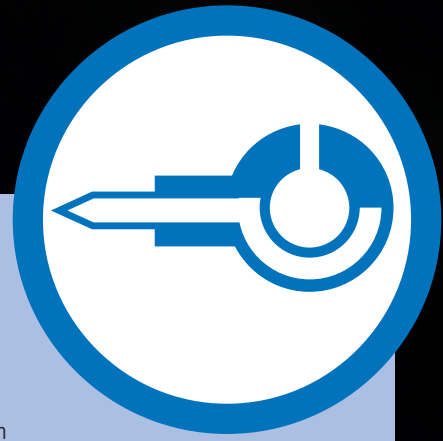

## Isolatoren

Isolatoren scheiden het geleidermateriaal van de paal en voorkomen ongewenste afvoering naar de aarde. Voor elke toepassing bestaan isolatoren die speciaal voor het geleidermateriaal in kwestie of de verschillende paalsoorten zijn ontwikkeld.

Voor de meeste isolatoren geldt: hoe groter de isolator, hoe beter de isoleereigenschappen. Voor hoeken en aftakkingen moeten extra robuuste isolatoren worden gebruikt, omdat hier grote trekkrachten een belastingsproef voor het materiaal worden. Naast hun isolerende eigenschappen zorgen onze isolatoren ook voor een echte vergemakkelijking van het werk in het hanteren van de verschillende geleidermaterialen. Zo kan men met de juiste isolator bijvoorbeeld met slechts enkele handgrepen doorhangend geleidermateriaal weer spannen en of voor herelektrificering van deels gescheurde linten zorgen.

Er wordt onderscheid gemaakt tussen isolatoren voor volgende toepassingen:



hoeken



rechte stukken



Poorten



Afstandsisolatoren

## Houtschroef

- inbusbout met ronde kop
- om isolatoren te bevestigen
- incl. TX25 bit-inzetstuk
- 4,5 x 35 mm verzinkt
- type schroefdraad: met houtschroefdraad

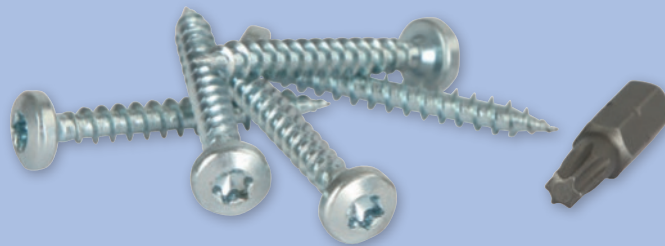

Art.nr.	Lengte	BE	Stuks / VE		€
442610/1001	35 mm	1 Blister	100 / Blister	1	

# Ringisolatoren met doorlopende steun



De robuuste isolatoren met de metalen kern

## Ringisolator TITAN EDX

- voorbereiden bij hard hout verval
- kan 2 x gemakkelijker worden ingeschroefd dan standaardsteunen - het hout wordt niet „verdrongen“ maar „gesneden“
- beduidend minder scheurvorming in het hout bij het inschroeven
- uitstekende isolerende eigenschappen
- Materiaal: schokbestendige kunststof
- met zelftappende hout Schroefdraad EDX
- met doorlopende verzinkte steun Ø 6 mm
- Geschikt voor: litze, koord, Lint tot 10 mm

Gratis inschroever!



Art.nr.	Kleur	BE	Stuks / VE		€
443269/755E	zwart	1 Emmer	75 / Emmer	1	

## Ringisolator Premium BIG

- beste isolatie door 3 druipeuzen
- Materiaal: schokbestendige kunststof
- met hout Schroefdraad
- met doorlopende verzinkte steun Ø 6 mm
- Geschikt voor: litze, koord, Lint tot 10 mm

Passende inschroefhulp 441363/016



Art.nr.	Kleur	BE	Stuks / VE		€
44326	zwart	1 Zak	25 / Zak	1/25/500	

## Ringisolator

- met brede draadsteun
- Materiaal: Kunststof
- met hout Schroefdraad
- met doorlopende verzinkte steun Ø 5,3 mm
- Geschikt voor: litze, koord, Lint tot 10 mm

Passende inschroefhulp 441363/016



Art.nr.	Kleur	BE	Stuks / VE		€
443145	zwart	1 Zak	25 / Zak	1/25/500	
443145/1155	zwart	1 Emmer	115 / Emmer	1	

## Inschroefhulp voor ring- en clipisolator

- voor boormachines en accuschroevendraaiers
- door de ronde vorm bij het inschroeven zeer gemakkelijk te gebruiken
- Materiaal: Kunststof

Art.nr.	Stuks / VE		€
441363/016	1 / Blister	1	

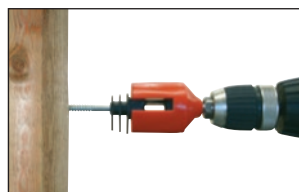



De isolatoren met de hoge isolerende eigenschap

## Ringisolator Easy Drill EDX

- kan 2 x gemakkelijker worden ingeschroefd dan standaardsteunen - het hout wordt niet „verdrongen“ maar „gesneden“
- voorboren bij hard hout vervalt
- beduidend minder scheurvorming in het hout bij het inschroeven
- uitstekende isolerende eigenschappen
- Materiaal: schokbestendige kunststof
- met houtschroefdraad
- met korte verzinkte steun  $\varnothing$  6 mm
- Geschikt voor: litze, koord, Lint tot 10 mm

Art.nr.	Kleur	BE	Stuks / VE		€
443169	zwart	1 Zak	25 / Zak	1/25/500	



## Ringisolator Premium BIG

- met brede gleuf voor koord
- Materiaal: Kunststof
- met houtschroefdraad
- met korte verzinkte steun  $\varnothing$  6 mm
- Geschikt voor: Draad, litze, koord, Lint tot 10 mm

Art.nr.	Kleur	BE	Stuks / VE		€
441385	zwart	1 Verp	25 / Verp	1/25/500	

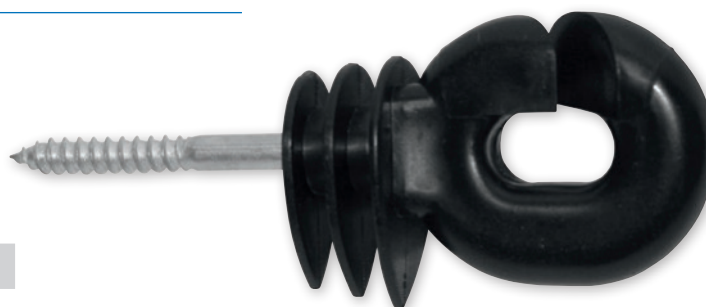

## Ringisolator BIG

- beste isolatie door 3 druipeuzen
- Materiaal: schokbestendige kunststof
- met houtschroefdraad
- met korte verzinkte steun  $\varnothing$  6 mm
- Geschikt voor: litze, koord, Lint tot 10 mm

Art.nr.	Kleur	BE	Stuks / VE		€
44327	zwart	1 Zak	25 / Zak	1/25/500	
44327/405	zwart	1 Blister	40 / Blister	1/12	



## Ringisolator Compact

- met brede draadsteun
- Materiaal: Kunststof
- met houtschroefdraad
- met korte verzinkte steun  $\varnothing$  5 mm
- Geschikt voor: koord, litze, Lint tot 10 mm

Art.nr.	Kleur	BE	Stuks / VE		€
44306	zwart	1 Zak	25 / Zak	1/25/500	
44306/256	zwart	1 Blister	25 / Blister	1/14	
441342	geel	1 Zak	25 / Zak	1/25/500	

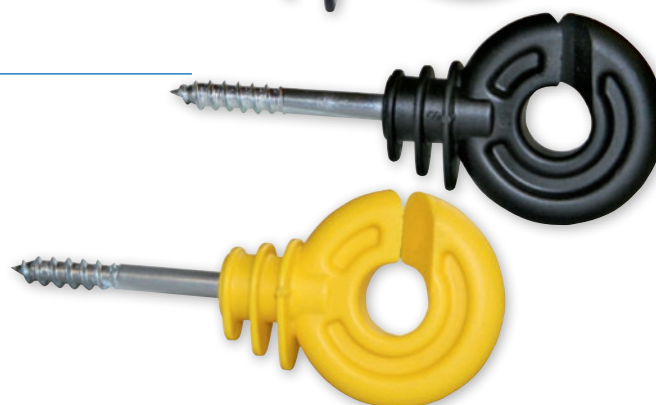

## Ringisolator

- met brede draadsteun
- Materiaal: Kunststof
- met houtschroefdraad
- met korte verzinkte steun  $\varnothing$  6 mm
- Geschikt voor: koord, litze, Lint tot 10 mm

Art.nr.	Kleur	BE	Stuks / VE		€
44316	zwart	1 Zak	25 / Zak	1/25/500	

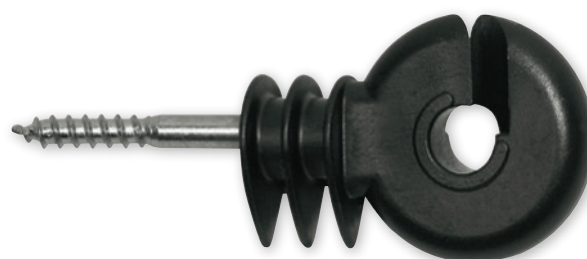

## Clipisolator TITAN Tape

- verbeterd clipmechanisme door 2 vastklikpunten
- met houtschroefdraad
- met verzinkte steun Ø 6 mm
- Geschikt voor: Touw tot Ø 6 mm, Lint tot 40 mm

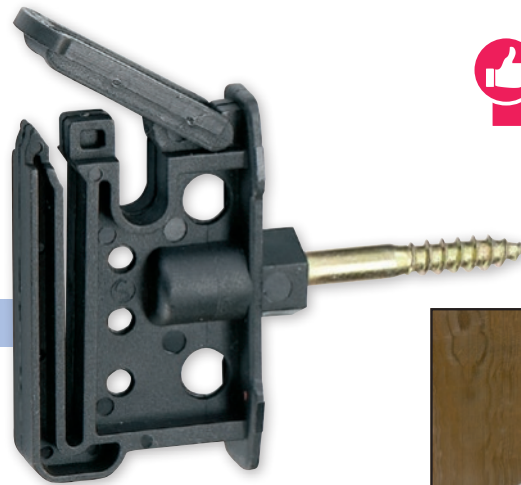

gepatenteerd

Passende inschroefhulp 441363/016



Art.nr.	Kleur	Zoeklijn	BE	Stuks / VE		€
441390	zwart	37 mm	1 Zak	25 / Zak	1/25/500	
441390/305	zwart	37 mm	1 Blister	30 / Blister	1/12	
441390/805	zwart	37 mm	1 Emmer	80 / Emmer	1	

## Breed lint ringisolator

- Materiaal: Kunststof
- met houtschroefdraad
- met verzinkte steun Ø 6 mm
- Geschikt voor: Lint tot 20 mm

Onze best verkochte breedlint ringisolator voor 20 mm linten!

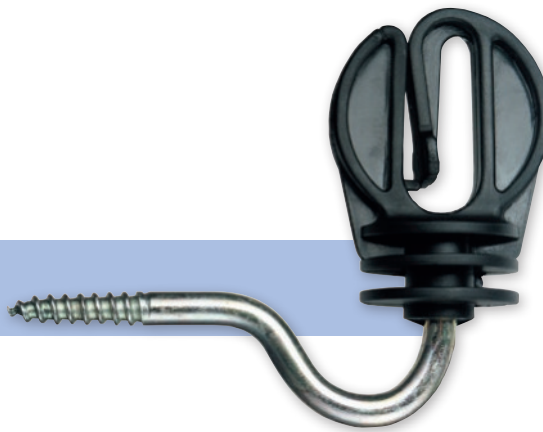

Art.nr.	Kleur	BE	Stuks / VE		€
44309	zwart	1 Zak	25 / Zak	1/25/500	
44309/156	zwart	1 Blister	15 / Blister	1/14	

## Isolator Euro Tape

- eenvoudige montage van het lint
- Materiaal: Kunststof
- met houtschroefdraad
- met verzinkte steun Ø 6 mm
- Geschikt voor: Lint tot 40 mm

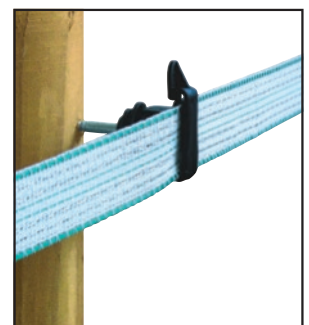
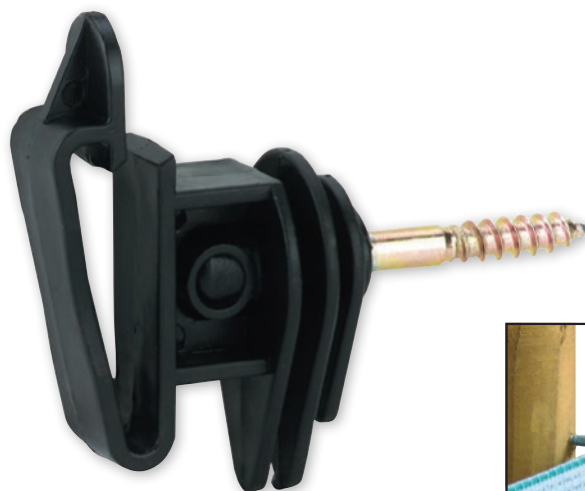

Art.nr.	Kleur	BE	Stuks / VE		€
44380	zwart	1 Zak	25 / Zak	1/25/500	



## klemisolator Profi

De slipvaste rubberen inleg fixeert brede linten tot 40 mm en verlengt zo de gebruiksduur van de weideafrasteringslinten

- is zonder moeite in al bestaande omheiningen te gebruiken
- Materiaal: kunststof UV-gestabiliseerd
- voor aanschroeven of vastspijkeren
- Geschikt voor: Lint tot 40 mm

Professionele tip: perfect als lijnisolator!

Art.nr.	Kleur	BE	Stuks / VE		€
44359	zwart	1 Zak	10 / Zak	1/10/200	



Made in Germany 

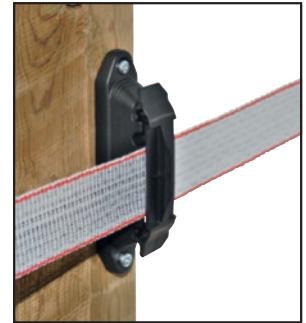

## Breedlint isolator

- stabiele en robuuste uitvoering
- doorlopend lint - daardoor kan het afrasteringslint probleemloos over een lange afstand worden nagespannen
- Materiaal: Kunststof
- voor aanschroeven of vastspijkeren
- Geschikt voor: Lint tot 40 mm

ideaal in combinatie met hoek-/lijnisolator

Art.nr.	Kleur	BE	Stuks / VE		€
44340	zwart	1 Zak	10 / Zak	1/10/200	

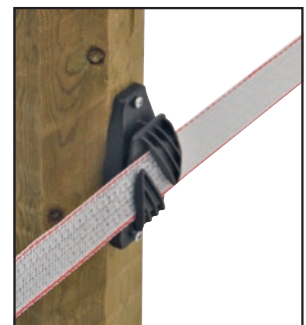

## Breedlint isolator Compact

- stabiele en robuuste uitvoering
- doorlopend lint - daardoor kan het afrasteringslint probleemloos over een lange afstand worden nagespannen
- Materiaal: Kunststof
- voor aanschroeven of vastspijkeren
- Geschikt voor: Lint tot 20 mm

ideaal in combinatie met hoek-/lijnisolator

Art.nr.	Kleur	BE	Stuks / VE		€
44343	zwart	1 Zak	10 / Zak	1/10/200	

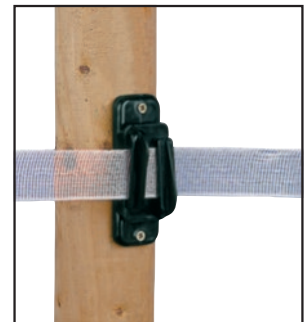

## Clipisolator Easy Tape

- verbeterd clipmechanisme door 2 vastklikpunten
- versterkte montageplaat
- ideale afstandisolator
- kunststof van recyclingmateriaal bij eenzelfde kwaliteitsstandaard
- om te schroeven
- Geschikt voor: Touw tot Ø 6 mm, Lint tot 40 mm

gepatenteerd

Art.nr.	Kleur	BE	Stuks / VE		€
441391	zwart	1 Zak	25 / Zak	1/25/500	



## Lint- en touwspanner Premium

- lint/koord is gemakkelijk los te halen
- probleem achteraf aan te brengen in bestaande omheiningssystemen
- simpel en zeker spannen, handmatig zonder gereedschap - dankzij vastklikfunctie
- Materiaal: polyamide glasvezelversterkt
- om te schroeven
- Geschikt voor: Touw tot Ø 8 mm, Lint tot 40 mm

Art.nr.	Kleur	BE	Stuks / VE		€
44578	zwart	1 Zak	10 / Zak	1/10/100	



## Hoek-/lijnisolator Premium

- elektrisch geleidende rubberen inleg door koolstofvezels (gepatenteerd) fixeert het lint zeer milieuvriendelijk maar betrouwbaar
- slipvast door aangebrachte rubberen profiel
- toepasbaar als begin- of afspanisolator, ook zeer goed te gebruiken voor hoeken
- maakt een lichte montage en simpel spannen van brede linten mogelijk
- Materiaal: Kunststof
- om te schroeven
- Geschikt voor: litze, koord, Lint tot 40 mm

Made in Germany 

Door de consequente verdere ontwikkeling van onze beproefde professionele hoek-/tusse-isolator is het nu ook mogelijk om door het 180 graden draaien van het bovenste klemlement een nog betere bevestiging te garanderen, vooral bij afrasteringskorden en -litzten. Dit maakt onze isolator een universele begin-, hoek- en lijnisolator en maakt het mogelijk om alle geleidermaterialen eenvoudig na te spannen.

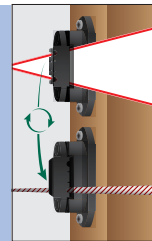

Enkele onderbroken/gebroken geleiderdraden worden door het elektrisch geleidende rubber weer geëlektriseerd!

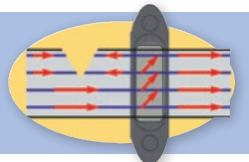

Tip van de vakman: Zeer populair voor paardenomheiningen! gepatenteerd

Art.nr.	Kleur	BE	Stuks / VE		€
44350/066	zwart	1 Blister	6 / Blister	1/50	
44350	zwart	1 Zak	10 / Zak	1/10/200	

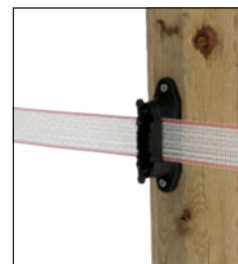

## Lintisolator Premium

- robuuste lintisolator met roestvrijstalen aansluitplaat voor de poortgreep en aansluiting op het schrikdraadapparaat
- ideaal als startisolator, bijv. na een poort
- Materiaal: Kunststof
- Geschikt voor: koord, Lint tot 40 mm

Stel bestaande uit: 1 x isolator, 1 x Roestvrijstalen aansluitplaat

Art.nr.	Kleur	BE	Stuks / VE		€
44355/046	zwart	1 Blister	4 / Blister	1/22	

Art.nr.	Beschrijving	BE	Stuks / VE		€
443453	aansluitplaat voor lintpoortisolator Profi	10 Stuks	10 / Zak	1/10/400	



## Hoekisolator Premium

- extra sterke uitvoering, zeer robuust • polyamide kunststof voor hoge trekkrachten • elektrische ontladingen worden effectief voorkomen door de hooggeïsoleerde ondersteuning enerzijds en de speciale vorm van de isolator anderzijds, die voorkomt dat het geleidermateriaal op de metalen steun glijdt • met houtschroefdraad • met doorlopende verzinkte steun Ø 8 mm • Geschikt voor: koord, litze, Draad, Lint tot 10 mm



Art.nr.	Kleur	BE	Stuks / VE		€
441330	zwart	1 Zak	10 / Zak	1/10/250	

De perfecte hoekoplossing

## Lint-hoekisolator Cavallo

- extra sterke uitvoering, van zeer robuust polyamide kunststof • vrijlopend lint wordt door een glad, afgerond oppervlak veilig geleid • met houtschroefdraad • met doorlopende verzinkte steun Ø 8 mm • Geschikt voor: Lint tot 40 mm



Art.nr.	Kleur	BE	Stuks / VE		€
441376	zwart	1 Zak	10 / Zak	1/10/250	

## Hoekisolator voor litze en touw

- versterkte uitvoering • Volledig draaibare rol • Materiaal: Kunststof • met houtschroefdraad • met verzinkte steun Ø 7 mm • Geschikt voor: litze, koord



Art.nr.	Kleur	BE	Stuks / VE		€
44330	zwart	1 Zak	25 / Zak	1/25/250	

## Hoekisolator

- voor aanschroeven of vastspijkeren

Let op: Niet geschikt voor linten met koperen draden!

44347: voor brede linten van 40 - 60 mm

44348: voor aftakken in verschillende richtingen van de afrastering voor 40 mm afrasteringslinten

Art.nr.	Beschrijving	Kleur	BE	Stuks / VE		€
44347	zonder extra beugel	zwart	1 Zak	10 / Zak	1/10/100	
44348	met extra beugel	zwart	1 Zak	10 / Zak	1/10/100	



## afspanningsisolator polyamide voor staaldraad

- geschikt als hoek- en afspanisolator voor permanente afrasteringen (gladde draad)
- Materiaal: polyamide glasvezelversterkt
- Geschikt voor: staaldraad, litze, koord

bestand tegen zeer grote trekkrachten

Art.nr.	Kleur	BE	Stuks / VE		€
44358	wit	1 Zak	10 / Zak	1/10/250	



## Afspanningsisolator voor schrikdraadkoord

- een echte hulp bij het construeren van omheiningen • Materiaal: polypropyleen glasvezelversterkt • Geschikt voor: Draad, litze, koord

Art.nr.	Kleur	BE	Stuks / VE		€
44334	wit	1 Zak	25 / Zak	1/25/250	
44335	zwart	1 Zak	25 / Zak	1/25/250	

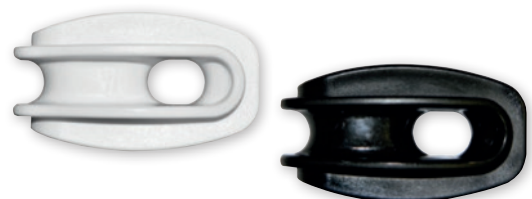

## Gleufisolator

- zeer goed isolerende eigenschappen
- Materiaal: Kunststof
- met houtschroefdraad
- met doorlopende verzinkte steun  $\varnothing$  5,3 mm
- Geschikt voor: litze, Draad

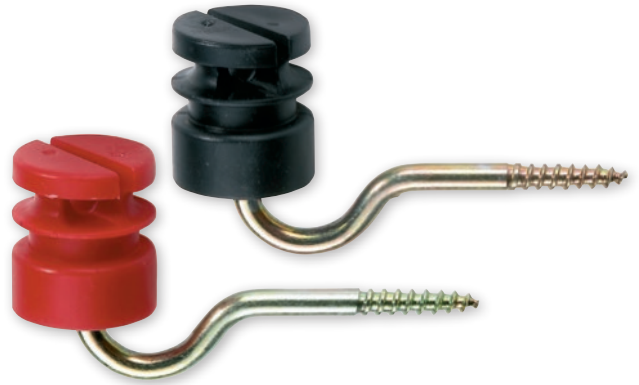

Art.nr.	Kleur	BE	Stuks / VE		€
44300	zwart	1 Zak	25 / Zak	1/25/500	
44305	rood	1 Zak	100 / Zak	1/100/1.000	

## Gleufisolator Premium

- zeer goed isolerende eigenschappen
- Materiaal: Polycarbonaat
- met houtschroefdraad
- met doorlopende verzinkte steun  $\varnothing$  6 mm
- Geschikt voor: litze, Draad

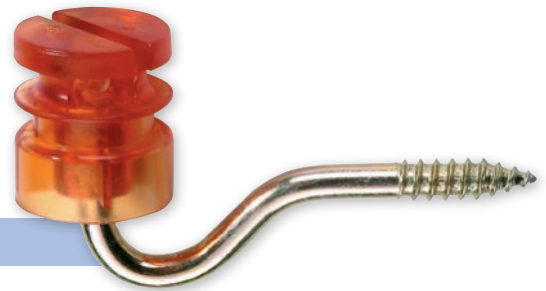

Polycarbonaat = extreem breukvast en houdbaar!

Art.nr.	Kleur	BE	Stuks / VE		€
44302	oranje	1 Zak	25 / Zak	1/25/500	

## Combinatie-isolator Premium

- combineert verschillende toepassingen van geleidmaterialen in één isolator
- goede isolerende eigenschappen dankzij grote, brede afdruiptzones, onderstrepen de uitstekende kwaliteit van deze isolator
- Materiaal: Kunststof
- met houtschroefdraad
- met korte verzinkte steun  $\varnothing$  6 mm
- Geschikt voor: litze, koord, Draad, Lint tot 20 mm

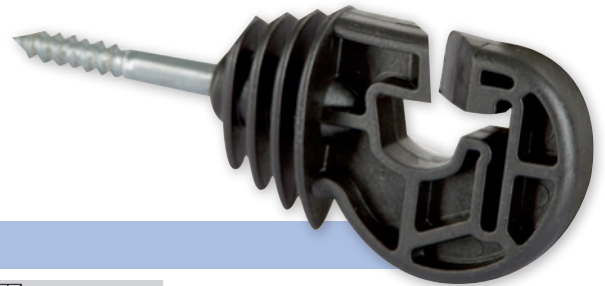

honderdduizend maal beproefd!

Art.nr.	Kleur	Zoeklijn	BE	Stuks / VE		€
441380	zwart	37 mm	1 Zak	25 / Zak	1/25/500	

## Koordisolator Euro

- Materiaal: Kunststof
- met houtschroefdraad
- met verzinkte steun  $\varnothing$  6 mm
- Geschikt voor: litze, Touw tot  $\varnothing$  8 mm, Lint tot 10 mm



Art.nr.	Kleur	BE	Stuks / VE		€
44382	zwart	1 Zak	25 / Zak	1/25/500	

## Koordisolator Euro Cord

zeer robuuste isolator van breukveilig kunststof

- voor aanschroeven of vastspijkeren
- Geschikt voor: litze, Touw tot Ø 8 mm, Lint tot 10 mm, TopLine Horse Wire, Premium Horse Wire

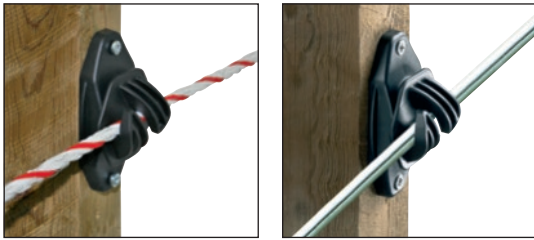

ideaal voor Premium Horse Wire en TopLine Horse Wire

10 jaar garantie op UV-stabiliteit



Art.nr.	Kleur	BE	Stuks / VE		€
441396	zwart	1 Zak	10 / Zak	1/10/200	
441396/505	zwart	1 Emmer	50 / Emmer	1	

## Isolator voor permanente afrastering Highland

- professionele isolator voor het construeren van permanente afrasteringen
- ideaal voor stalen draden
- Materiaal: Kunststof
- voor aanschroeven of vastspijkeren
- Geschikt voor: Draad, Litzedraden tot Ø 2,5 mm



10 jaar garantie op UV-stabiliteit



Art.nr.	Kleur	BE	Stuks / VE		€
441398	zwart	1 Zak	10 / Zak	1/10/200	

## Isolator Pinlock

- uitermate robuuste isolator
- Materiaal: Kunststof
- voor aanschroeven of vastspijkeren
- Geschikt voor: staaldraad 1,0 - 2,0 mm, litze, Touw tot Ø 8 mm

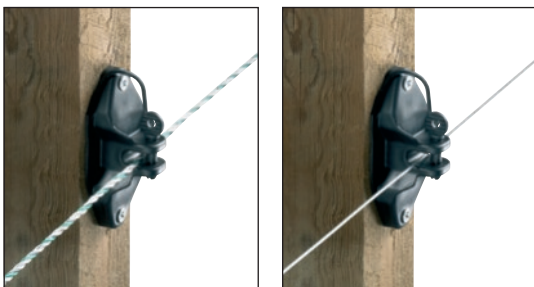

Art.nr.	Kleur	BE	Stuks / VE		€
441495	zwart	1 Verp	25 / Verp	1/25/500	

## Schroefisolator Vario Plus

- voor metalen of kunststofpalen met een diameter van 6 tot 17 mm
- in de zijkant van de paal steken en eenvoudig vastdraaien
- zeer robuuste kwaliteit
- Materiaal: schokbestendige kunststof



441386

gepatenteerd

Doordraaibescherming: Geen overspringen van moer meer mogelijk!



441387



Art.nr.	Beschrijving	Kleur	BE	Stuks / VE		€
441386	voor linten tot 40 mm	zwart	1 Zak	10 / Zak	1/10/200	
441387/206	voor draad, litze, koord en 10 mm breed lint	zwart	1 Blister	20 / Blister	1	
441387	voor draad, litze, koord en 10 mm breed lint	zwart	1 Zak	10 / Zak	1/10/200	

## Ringisolator Vario Classic

- voor palen van metaal of kunststof met een diameter van 7 tot 19 mm
- snelle montage zonder gereedschap
- eenvoudig spannen/fixeren van het geleidermateriaal door omwikkelen ter hoogte van de isolator
- Materiaal: schokbestendige kunststof
- Geschikt voor: litze, koord, Lint tot 10 mm



gepatenteerd



Art.nr.	Kleur	BE	Stuks / VE		€
445595	zwart	1 Zak	10 / Zak	1/10/200	
445595/145	zwart	1 Blister	14 / Blister	1/25	

## klemisolator Allround

- voor metalen of kunststof palen tot een doorsnede van 19 mm
- eenvoudig aan te brengen in bestaande afrasteringen door er aan de zijkant in te steken en met een vastzetmoer te fixeren
- Materiaal: Kunststof
- Geschikt voor: litze, Lint tot 20 mm



Art.nr.	Kleur	BE	Stuks / VE		€
44446	zwart	1 Zak	10 / Zak	1/10/200	

## Schroefisolator voor ronde palen

- voor metalen of kunststof palen tot een doorsnede van 12 mm
- Materiaal: Kunststof
- Geschikt voor: Draad, litze, koord, Lint tot 10 mm



Art.nr.	Kleur	BE	Stuks / VE		€
44387	zwart	1 Zak	10 / Zak	1/10/200	

## Spijkerisolator

- knopvorm
- Materiaal: Kunststof
- om te spijkeren
- Geschikt voor: Draad, litze
- Levering zonder spijkers

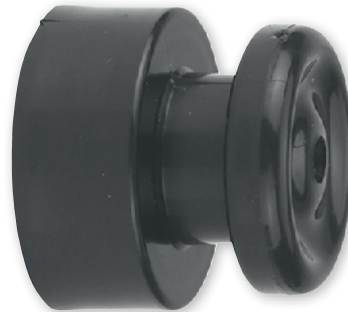

Art.nr.	Kleur	BE	Stuks / VE		€
44360	zwart	1 Verp	100 / Verp	1/100/1.800	

## Spijkerisolator

- Materiaal: Kunststof
- om te spijkeren
- Geschikt voor: Draad, litze
- Levering zonder spijkers



Art.nr.	Kleur	BE	Stuks / VE		€
44361	zwart	1 Verp	100 / Verp	1/100/1.800	

## Spijkerisolator

- Materiaal: Kunststof
- om te spijkeren
- Geschikt voor: Draad, litze
- Levering incl. spijkers

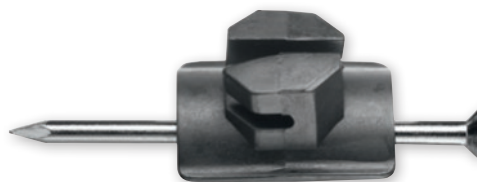

Art.nr.	Beschrijving	Kleur	BE	Stuks / VE		€
44367	met 7 cm spijkers	zwart	1 Zak	50 / Zak	1/50/700	
44368	met 10 cm spijkers	zwart	1 Verp	50 / Verp	1/50/400	

## Ringisolator met lange steel

- geschikt als afstandhouder
- Materiaal: Kunststof
- met houtschroefdraad
- met verzinkte steun Ø 6 mm
- Geschikt voor: litze, koord, Lint tot 10 mm



Passende inschroefhulp 441363/016

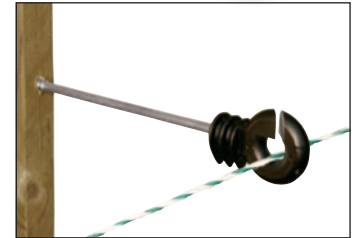

Art.nr.	Kleur	Zoeklijn	BE	Stuks / VE		€
441480	zwart	22 cm	1 Zak	10 / Zak	1/10/300	

## Ringisolator met lange steel

- geschikt als afstandhouder
- Materiaal: Kunststof
- met houtschroefdraad
- met verzinkte steun Ø 6 mm
- Geschikt voor: litze, Touw tot Ø 8 mm, Lint tot 10 mm

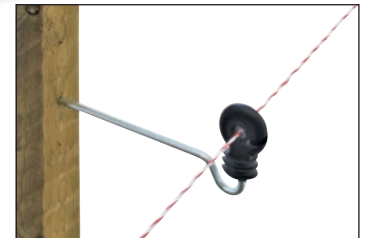

Art.nr.	Kleur	Zoeklijn	BE	Stuks / VE		€
443105	zwart	22 cm	1 Zak	10 / Zak	1/10/300	
44310/155	zwart	22 cm	1 Blister	15 / Blister	1/12	

## Touwisolator met lange steel

- geschikt als afstandhouder
- Materiaal: Kunststof
- met houtschroefdraad
- met korte verzinkte steun Ø 6 mm
- Geschikt voor: litze, Touw tot Ø 8 mm, Lint tot 10 mm

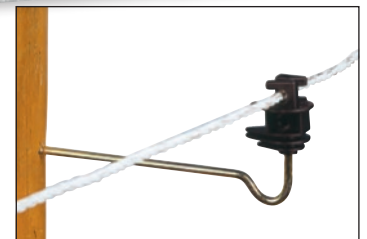
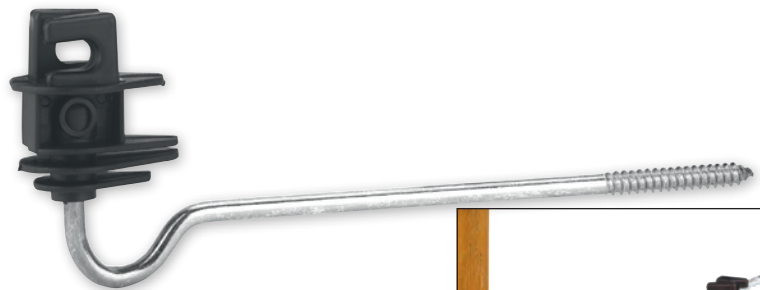

Art.nr.	Kleur	Zoeklijn	BE	Stuks / VE		€
44385	zwart	22 cm	1 Zak	10 / Zak	1/10/200	

## Lintisolator met lange steel

- geschikt als afstandhouder
- Materiaal: Kunststof
- met houtschroefdraad
- met korte verzinkte steun Ø 6 mm
- Geschikt voor: Lint tot 20 mm

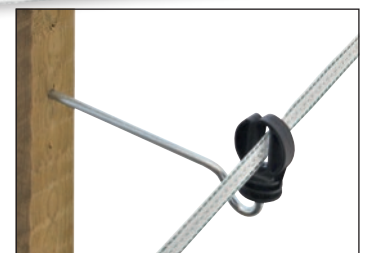

Art.nr.	Kleur	Zoeklijn	BE	Stuks / VE		€
44312	zwart	22 cm	1 Zak	10 / Zak	1/10/300	



## Clip isolator met lange steel

- geschikt als afstandhouder
- Materiaal: Kunststof
- met houtschroefdraad
- met verzinkte steun Ø 6 mm
- Geschikt voor: litze, Touw tot Ø 6 mm, Lint tot 40 mm

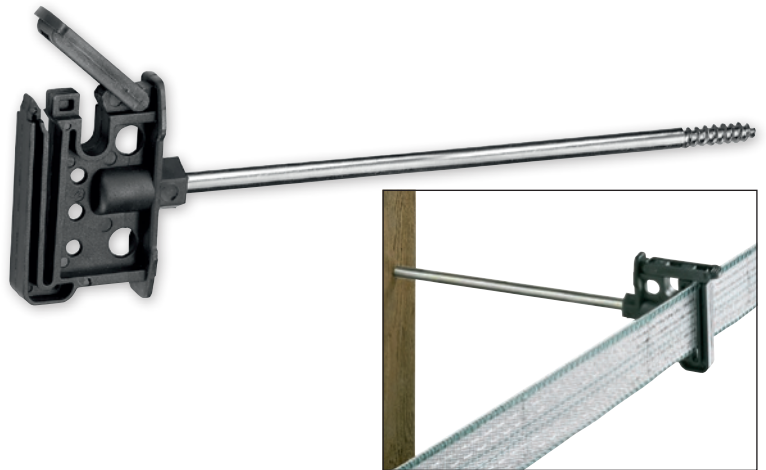

Passende inschroefhulp 441363/016



Art.nr.	Kleur	Zoeklijn	BE	Stuks / VE		€
441395	zwart	20 cm	1 Zak	10 / Zak	1/10/300	

## Voorzet-oogisolator

- kunststof Ø 12 mm, steun Ø 6 mm
- Materiaal: metaal gecoat met kunststof
- voor het vastspijkeren met krammen 44394 (niet bij levering inbegrepen)
- Geschikt voor: litze, koord, Lint tot 40 mm

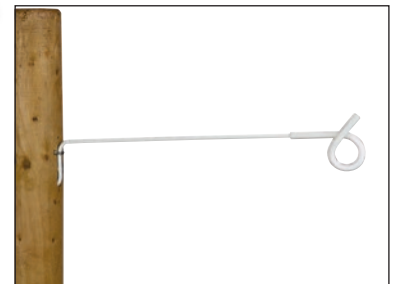

Art.nr.	Kleur	Zoeklijn	BE	Stuks / VE		€
44448	wit	40 cm	1 Zak	10 / Zak	1/10/50	

## Krulstaartafstandsisolator met lange steel

- geschikt als afstandhouder
- kunststof Ø 12 mm, steun verzinkt Ø 7 mm
- met houtschroefdraad
- Geschikt voor: litze, koord, Lint tot 40 mm

441867

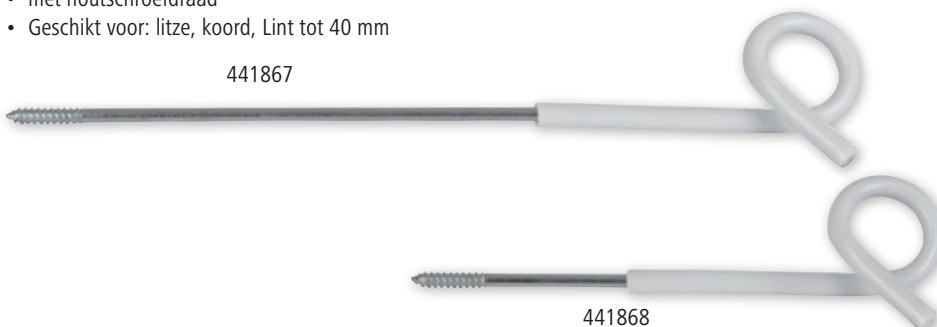

441868

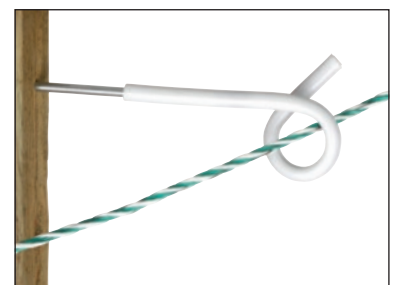

Art.nr.	Kleur	Zoeklijn	BE	Stuks / VE		€
441867	wit	25 cm	1 Zak	5 / Zak	1/5/100	
441868	wit	40 cm	1 Zak	5 / Zak	1/5/100	

# Isolatoren met metrische schroefdraad

## Ringisolator

- Materiaal: Kunststof
- met metrische schroefdraad
- met korte verzinkte steun Ø 6 mm
- Geschikt voor: litze, koord, Lint tot 10 mm
- 2 schroefmoeren inbegrepen bij de levering

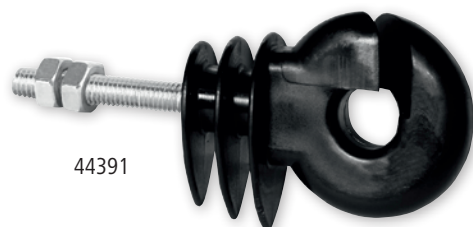

44391



44391



Art.nr.	Beschrijving	Kleur	Schroefdraad	schroefdraadlengte	BE	Stuks / VE		€
44324	voor metalen paal	zwart	M6	35 mm	1 Zak	25 / Zak	1/25/500	
44324/206	voor metalen paal	zwart	M6	35 mm	1 Blister	20 / Blister	1/14	
44391	voor buispaal	zwart	M6	80 mm	1 Zak	25 / Zak	1/25/500	

## Hoekisolator

- versterkte uitvoering
- rol compleet met stabiele steun
- volledig draaibaar
- Materiaal: Kunststof
- met metrische schroefdraad
- met verzinkte steun Ø 6 mm
- Geschikt voor: litze, koord
- 2 schroefmoeren inbegrepen bij de levering





Art.nr.	Kleur	Schroefdraad	BE	Stuks / VE		€
441394	zwart	M6	1 Zak	25 / Zak	1/25/250	

# Isolatoren met metrische schroefdraad

## Clipisolator

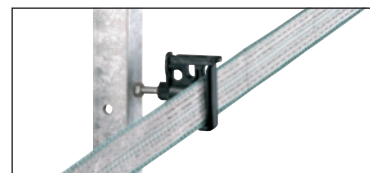
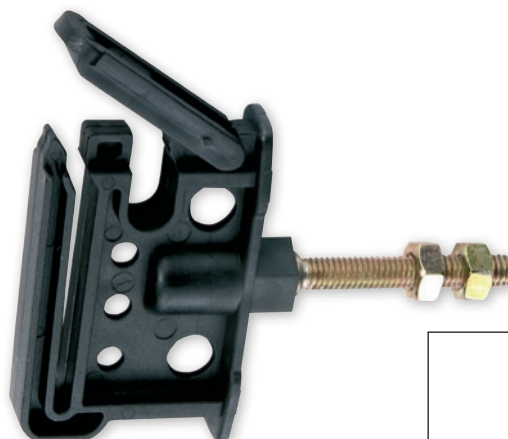
- Materiaal: Kunststof
- met metrische schroefdraad
- met korte verzinkte steun Ø 6 mm
- Geschikt voor: Touw tot Ø 6 mm, Lint tot 40 mm
- 2 schroefmoeren inbegrepen bij de levering



Art.nr.	Kleur	Schroefdraad	schroefdraadlengte	BE	Stuks / VE		€
441392	zwart	M6	35 mm	1 Zak	25 / Zak	1/25/500	

## Clip isolator met lange steel

- geschikt als afstandhouder
- Materiaal: Kunststof
- met metrische schroefdraad
- met korte verzinkte steun Ø 6 mm
- Geschikt voor: litze, koord, Lint tot 40 mm
- 2 schroefmoeren inbegrepen bij de levering



Art.nr.	Kleur	Zoeklijn	Schroefdraad	schroefdraadlengte	BE	Stuks / VE		€
441393	zwart	200 mm	M6	100 mm	1 Zak	10 / Zak	1/10/300	

## Bevestigingsklem voor ronde palen

- voor ronde palen van 35 ... 70 mm
- inclusief . rubberen inzetstuk om palen te beschermen
- voor het bevestigen van isolatoren met metrische schroefdraad M6

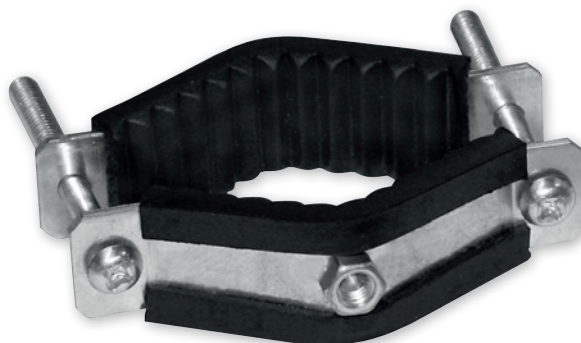

Art.nr.	Kleur			€
441276	zwart	1/20/120	3.240	

## poortisolator X<sup>3</sup> Premium

- nieuwe, zeer robuuste premium poortisolator
- Ring van roestvrij staal met 3 inhaakmogelijkheden
- Materiaal: Kunststof
- met houtschroefdraad
- met verzinkte steun Ø 6 mm

Smaakmonster ingevoerd



Ring van roestvrij staal



Art.nr.	Kleur	BE	Stuks / VE		€
446550	blauw	1 Zak	10 / Zak	1/10/250	

## poortisolator Vario Profi

- incl. aansluitplaten van roestvrij staal
- aansluitplaat met elk 3 aansluitmogelijkheden voor poortgrepen
- Materiaal: polycarbonaat UV-gestabiliseerd
- om te schroeven

Nieuwigheid 

Nieuwigheid 



Isolator van polycarbonaat  
Aansluitplaat van roestvrij staal



Art.nr.	Kleur	Afstand tussen de gaten	BE	Stuks / VE		€
446545/046	blauw	94 mm	1 Blister	4 / Blister	1/14	

## Koord-/litze-snelverbinder

- voor een snelle, eenvoudige en elektrisch optimaal geleidende verbinding tussen koorden, draden en linten tot 10 mm op poortisolatoren en poortgrepen
- Gemaakt van roestvrij staal, zorgt voor een uitstekende corrosiebestendigheid
- zonder gereedschap

Voordeel: Geen gereedschap nodig en een optimale elektrische aansluiting kan eenvoudig worden tot stand gebracht door middel van een bevestigingsschroef. Ook uitstekend geschikt om na te spannen.

gepatenteerd

Rvs



Art.nr.	Materiaal	te gebruiken voor	BE	Stuks / VE		€
441285/041	Rvs	litze, Touw tot Ø 8 mm, Lint tot 10 mm	1 Blister	4 / Blister	1	

## poortisolator

- voor het aan beide zijden inhangen van poortgrepen
- praktisch en veilig
- inhangooog 360° draaibaar
- met houtschroefdraad
- met verzinkte steun



Let op: Niet geschikt voor geleidermateriaal met koperen draden!

Art.nr.	Kleur	BE	Stuks / VE		€
44248	zwart	1 Zak	10 / Zak	1/10/250	
44248/066	zwart	1 Blister	6 / Blister	1/50	

## poortisolator Vario

- incl. aansluitplaten van roestvrij staal
- met versteviging van glasvezel
- aansluitplaat met elk 3 aansluitmogelijkheden voor poortgrepen
- Materiaal: Polyamide
- om te schroeven



Aansluitplaat van roestvrij staal

Art.nr.	Kleur	Afstand tussen de gaten	BE	Stuks / VE		€
44237/026	zwart	70 mm	1 Blister	2 / Blister	1/50	

## Koord-/litze-snelverbinder

- voor een snelle, eenvoudige en elektrisch optimaal geleidende verbinding tussen koorden, draden en linten tot 10 mm op poortisolatoren en poortgrepen
- zonder gereedschap



gepatenteerd

Voordeel: Geen gereedschap nodig en een optimale elektrische aansluiting kan eenvoudig worden tot stand gebracht door middel van een bevestigingsschroef. Ook uitstekend geschikt om na te spannen.



Art.nr.	Materiaal	te gebruiken voor	BE	Stuks / VE		€
441209/046	Metaal verzinkt	litze, Touw tot Ø 8 mm, Lint tot 10 mm	1 Blister	4 / Blister	1	

## Poortgreep Premium Plus

- sterke, duurzame poortgreep door metalen, opschroefbare paalkoppen
- Roestvrijstalen haken en oog - zorgen voor uitstekende corrosiebestendigheid
- Materiaal: kunststof UV-gestabiliseerd
- met veertrekbeugler

Roestvrijstalen haken en oog



Art.nr.	Kleur	BE	Stuks / VE		€
44966	rood	10 Stuks	10 / Verp	1/10/50	

## Poortgreep Soft Grip

- zeer stevige en buigzame kunststof
- breukvast, ook bij vorst
- Haak en oog verzinkt
- Materiaal: kunststof UV-gestabiliseerd
- met veertrekbeugler



Art.nr.	Kleur	BE	Stuks / VE		€
44973	zwart	1 Zak	5 / Zak	1/5/100	

## Poortgreep

- Haak en oog verzinkt
- Materiaal: kunststof UV-gestabiliseerd
- met veertrekbeugler



**Top Seller**



Art.nr.	Kleur	BE	Stuks / VE		€
44941	zwart	1 Verp	5 / Verp	1/5/100	
59941	blauw	5 Stuks	5 / Verp	1/5/100	

## Poortgreep

- ooghaak en oog verzinkt
- Materiaal: kunststof UV-gestabiliseerd
- met veertrekbeugler



Art.nr.	Kleur	BE	Stuks / VE		€
44940	zwart	1 Verp	5 / Verp	1/5/100	

## Poortgreep

- met ooghaak
- Materiaal: kunststof UV-gestabiliseerd
- met eenvoudige trekveer



Art.nr.	Kleur	BE	Stuks / VE		€
44952	zwart	5 Stuks	5 / Verp	1/5/100	

## Poortgreep

- kunststof van recyclingmateriaal bij eenzelfde kwaliteitsstandaard
- Haken en veer verzinkt
- met eenvoudige trekveer

Nieuwigheid

NEW



Art.nr.	Kleur	BE	Stuks / VE		€
44981-RE	antraciet	1 Doos	20 / Doos	1/20	

## Poortgreep

- Haak en oog verzinkt
- Materiaal: kunststof UV-gestabiliseerd
- met veertrekbeugler



Art.nr.	Kleur	BE	Stuks / VE		€
44241	zwart	5 Stuks	5 / Zak	1/5/100	

## Poortgreep

- Haken en veer verzinkt
- Materiaal: kunststof UV-gestabiliseerd
- met eenvoudige trekveer



Art.nr.	Kleur	BE	Stuks / VE		€
44981	zwart	5 Stuks	5 / Verp	1/5/100	

## Poortgreep

- Haken en veer verzinkt
- Materiaal: kunststof UV-gestabiliseerd
- met eenvoudige trekveer



Art.nr.	Kleur	BE	Stuks / VE		€
44951	zwart	1 Verp	5 / Verp	1/5/100	
44957	pink	1 Verp	5 / Verp	1/5/100	
44958	neon paars	1 Verp	5 / Verp	1/5/100	
44959	neon groen	1 Verp	5 / Verp	1/5/100	
44960	neon oranje	1 Verp	5 / Verp	1/5/100	
44953	geel	1 Verp	5 / Verp	1/5/100	
44961	petrol	1 Verp	5 / Verp	1/5/100	

## Fence Clip

- voor het inhangen van poortgrepen bij geopende poort
- voorkoming van struikelgevaar en vervuiling van geleidermateriaal en poortgreep
- geen afleiding meer door op de grond liggend geleidermateriaal
- geschikt voor afrasteringslinten met een breedte tot max. 40 mm, koorden met een diameter tot 8 mm en litzedraden
- Materiaal: Kunststof

Made in Germany

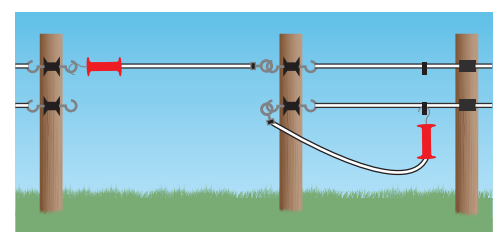

Art.nr.	Kleur	BE	Stuks / VE		€
442371	zwart	1 Blister	8 / Blister	1/100	

## Lint-hekgreepverbinding Litzclip®

- De nieuwe gereedschapsloze hekgreepverbinding voor 10, 20 en 40 mm afrasteringslinten vullen ons gepatenteerde, succesvolle Litzclip®-assortiment aan.
- De verbinders zijn intuïtief te gebruiken en kunnen snel en eenvoudig aan iedere willekeurige poortgreep en poortisolator worden gemonteerd.

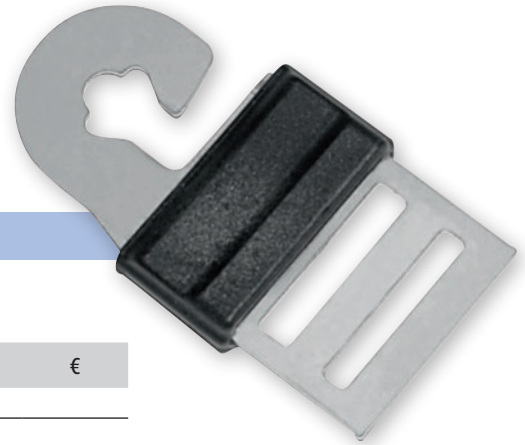

gepatenteerd

Art.nr.	Materiaal	te gebruiken voor	BE	Stuks / VE		€
442006/046	Rvs	Lint tot 20 mm	1 Blister	4 / Blister	1/100	
442007/046	Rvs	Lint tot 40 mm	1 Blister	4 / Blister	1/100	

## Poortgreep Litzclip®-lintaansluiting

- met roestvrijstalen Litzclip® lintaansluiting
- Haak en oog verzinkt
- Materiaal: kunststof UV-gestabiliseerd
- met veertrekbeugler



Art.nr.	Kleur	Verbinders	BE	Stuks / VE		€
4494120	zwart	met roestvrijstalen Litzclip® lintaansluiting 20 mm	1 Verp	5 / Verp	1/5/100	
4494140	zwart	met roestvrijstalen Litzclip® lintaansluiting 40 mm	1 Verp	5 / Verp	1/5/100	

## Poortgreep met Litzclip®-verbinder

- met roestvrijstalen Litzclip® touwaansluiting
- Haak en oog verzinkt
- Materiaal: kunststof UV-gestabiliseerd
- met veertrekbeugler



Art.nr.	Kleur	Verbinders	BE	Stuks / VE		€
44969	zwart	met roestvrijstalen Litzclip® touwaansluiting 6 mm	1 Verp	5 / Verp	1/5/100	
44972	zwart	met roestvrijstalen Litzclip® litze-aansluiting 3 mm	1 Verp	5 / Verp	1/5/100	



## Poortgreep met lintaansluiting

- met lintaansluiting
- Haak en oog verzinkt
- Materiaal: kunststof UV-gestabiliseerd
- met veertrekbeugler



**Let op: Niet geschikt voor linten met koperen draden!**

Art.nr.	Kleur	Verbinders	BE	Stuks / VE		€
44947	zwart	met lintaansluiting 40 mm	1 Verp	5 / Verp	1/5/100	

## Poortgreep met touw- en litzedraadaansluiting

- nieuw ontworpen poortgreep inclusief koord- en litzedraadverbinder (al op de poortgreep gemonteerd)
- ook geschikt voor lint van 10 ... 20 mm
- Haak en oog verzinkt
- Materiaal: kunststof UV-gestabiliseerd
- met veertrekbeugler

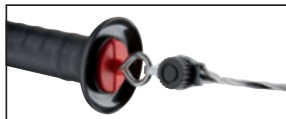

**Voordeel:** Geen gereedschap nodig en een optimale elektrische aansluiting kan eenvoudig worden tot stand gebracht door middel van een bevestigingsschroef. Ook uitstekend geschikt om na te spannen.



Art.nr.	Kleur	BE	Stuks / VE		€
44948	zwart	1 Verp	5 / Verp	1/5/100	

Art.nr.	Beschrijving	Materiaal	BE	Stuks / VE		€
441209/046	Koord-/litze-snelverbinder	Metaal verzinkt	1 Blister	4 / Blister	1	

## Gate Lock

### Het afsluitbare poortstelsel

Poortgreep in de aansluitplaat hangen – veiligheidsafdekking dichtschuiven – hangslot vergrendelen – klaar! De poortgreep is zo stevig verankerd in de gesloten veiligheidsbehuizing en alleen bevoegde personen hebben toegang tot de weide.

Stel bestaande uit: 1 x veiligheidsbehuizing tweedelig: wand- resp. paalbevestiging + veiligheidsafdekking, 1 x poortisolator van robuuste kunststof en een roestvrijstalen aansluitplaat, 1 x Poortgreep met veerbegrenzing, 2 x Bevestigingsschroeven, 1 x Messing hangslot met 2 sleutels

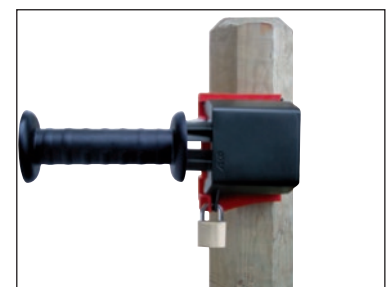
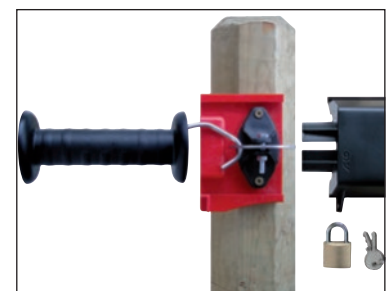



Art.nr.	Kleur		€
441235	zwart	1	

# Flexibele poortsystemen

## Poortgreep met veer

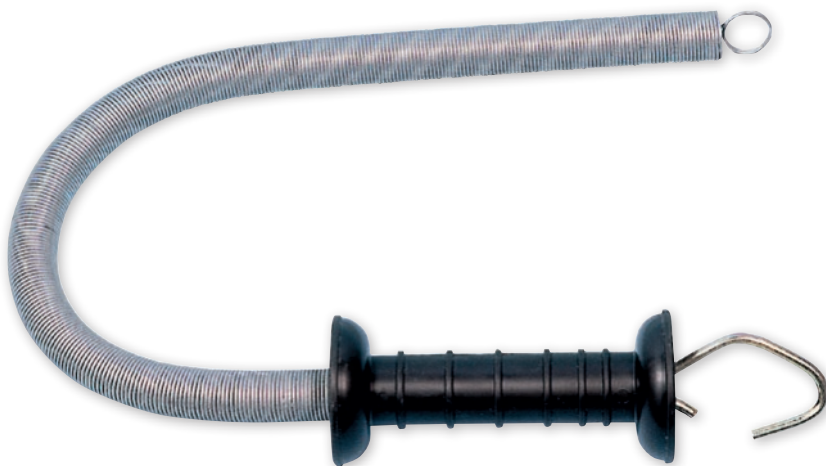
- incl. robuuste poortgreep met haak
- Haken en veer verzinkt



Art.nr.	Rekbaarheid		€
449535	5 m	1/20	

## poortverenset

- tot 5 meter rekbaar

Stel bestaande uit: 1 x Poortgreep met haak, 1 x Speciale veer, verzinkt, 2 x Isolator

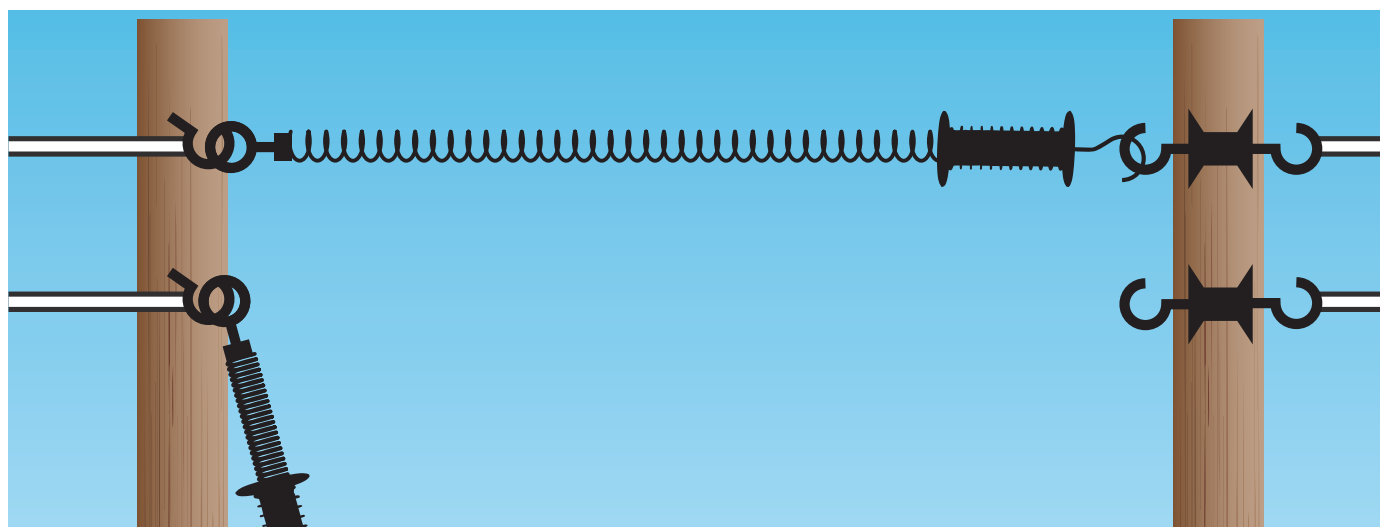
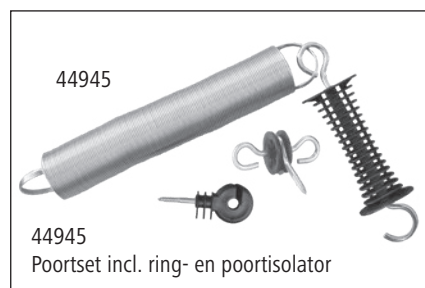
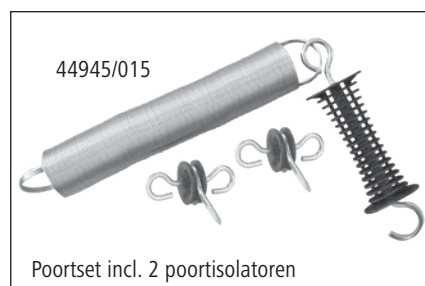

Niet geschikt voor paardenomheiningen.

Art.nr.	Beschrijving	Kleur	Rekbaarheid	Stuks / VE		€
44945	incl. ring- en poortisolator	zwart	5 m		1/15	
44945/015	incl. twee poortisolatoren	zwart	5 m	1 / Blister	1/12	
59945/1	incl. 2 poortisolatoren 44248	blauw	5 m	1 / Blister	1/12	

Art.nr.	Beschrijving	Materiaal		€
44246	Reserveveer voor poortverenset	Metaal verzinkt	1/20	









## Elektrische veedoorgang Electro Gate

- te gebruiken in combinatie met onze schrikdraadapparaten, gemakkelijk toe te passen in bestaande afrasteringssystemen
- de flexibele glasvezelstaven zijn bekleed met elektrisch geleidend rubber
- geïsoleerde handgrepen voor voetgangers
- de fysieke wetmatigheid van de Kooi van Faraday beschermt de bestuurder tegen elektrische schokken
- opent in beide richtingen en is zelfsluitend
- vastzetbaar in geopende toestand

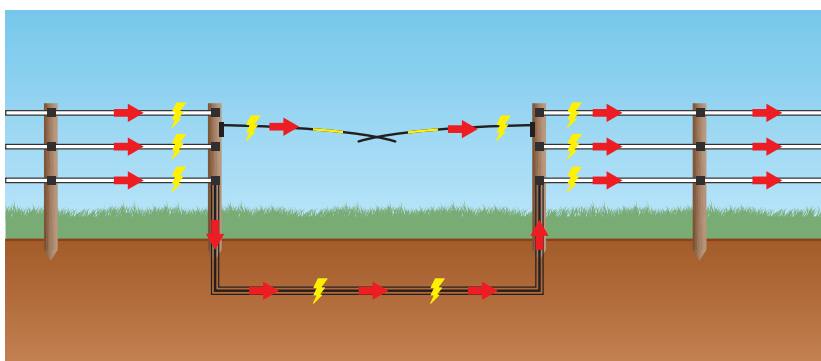
44283: 1 x staaf, 1 x scharnier, 1 x geïsoleerde aardkabel

Stel bestaande uit: 2 x Staaf, 2 x Scharnier, 1 x Geïsoleerde aardingkabel



Art.nr.	Kleur	max. doorgangsbreedte		€
441287	zwart	6 m	1	
44282	zwart	5 m	1	
44281	zwart	3,6 m	1	
44283	zwart	1,2 m	1	

Art.nr.	Beschrijving	Kleur	Materiaal	Lengte		€
441288	Reservestaaf Electro Gate	zwart	Glasvezel	3 m	1	
44286	Reservescharnier Electro Gate				1	
44285	Reservestaaf Electro Gate	zwart	Glasvezel	2,5 m	1/50	
44284	Reservestaaf Electro Gate	zwart	Glasvezel	1,8 m	1/50	

# Flexibele poortsystemen

## FlexiGate 19 m

### Het flexibele afsluitsysteem

Dit systeem maakt het mogelijk om afzonderlijke weiden eenvoudig onder te verdelen of af te sluiten en uw dieren gericht te geleiden (bijv. van de stal naar de weide).

- geleidmateriaal: optimale stroomafgifte dankzij 9 sterke roestvrij stalen geleiders garanderen een maximale bewakingsveiligheid bij de poort
- hoge afwerkingskwaliteit
- verhoogde breukvastheid dankzij sterke monofiele draden
- bevestiging 1: met 2 meegeleverde houtschroeven direct op de houten paal of op de muur
- bevestiging 2: met het meegeleverd scharnier

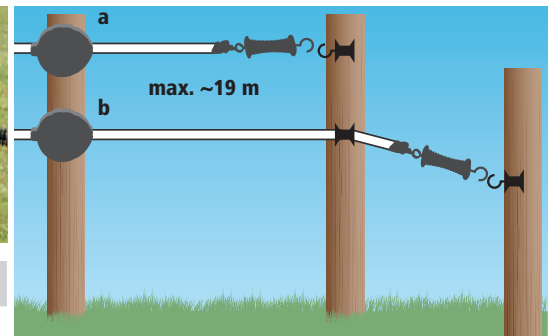

Art.nr.	Beschrijving	Kleur	max. doorgangsbreedte		€
441294	met 20 mm lint	zwart	19 m	1/5	

## FlexiGate

### Het flexibele poortstelsysteem

Met Flexigate kunt u eenvoudig en comfortabel koppelingsingen onder stroom zetten. Het geleidmateriaal wordt bij elke opening opgerold door een stalen veer.

- bevestiging met 2 meegeleverde houtschroeven DIRECT op de houten paal
- geen doorhangende linten of -koorden
- geen struikelgevaar voor mens of dier door lusvorming
- geen vastklemmen van manen of staartharen
- geen vervuiling van het geleidmateriaal
- doorgaand elektrisch contact
- Aansluitkabel niet inbegrepen in de levering!

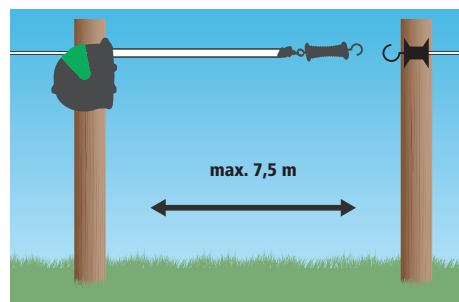

Zeer geschikt voor paardenweiden! Doorlopend elektrisch contact!

Art.nr.	Beschrijving	Kleur	max. doorgangsbreedte	Stuks / VE		€
441234/016	met 40 mm lint	zwart / groen	7,5 m	1 / Blister	1/10	
441293/016	met 6 mm touw	zwart / groen	7,5 m	1 / Blister	1/10	

Art.nr.	Beschrijving	Kleur	BE	Stuks / VE		€
44617	Lintaansluitkabel	rood	1 Blister	1 / Blister	1/90	
44627	Koordaansluitkabel	rood	1 Blister	1 / Blister	1/90	

## Poortstelsysteem E-Line

Het originele E-Line System "Made in EU" voor de strengste kwaliteitseisen

- met stroomgeleidende elastiek
- zeer praktische en handige elektrische afrasteringspoort voor omheiningsoeningen
- geen vastklemmen van manen of staartharen
- met roestvrijstalen haak
- correcte montage van het poortstelsysteem door het gebruik van 3 poortpalen
- tot ca. dubbele lengte uittrekbaar

Stel bestaande uit: 1 x  $\varnothing$  7 mm elastisch elektrisch touw (3 jaar garantie), met 4 x 0,25 mm roestvrijstalen geleider, 1 x robuuste poortgreep, 1 x ringsisolator, 1 x poortisolator

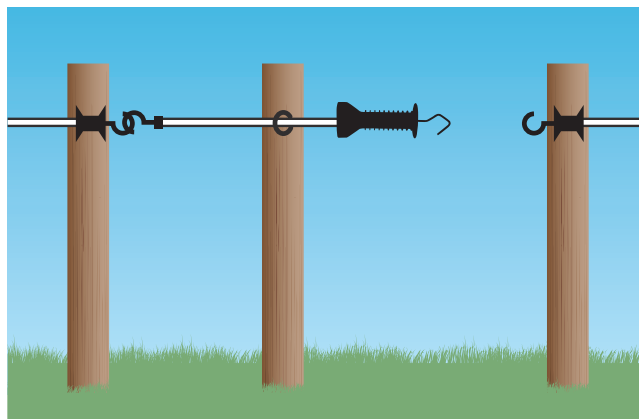

Zeer geschikt voor paardenweiden!

Art.nr.	Beschrijving	Rekbaarheid	BE	Stuks / VE		€
44255/015	Verpakking Kerbl	3 - 6 m	1 Blister	1 / Blister	1/16	
44255	Verpakking Classic	3 - 6 m	1 Blister	1 / Blister	1/16	
442551	Verpakking Classic	4,5 - 9 m	1 Blister	1 / Blister	1/16	

## Poortstelsysteem Eco

Voordelige Flexikoord poortgreepset

- met stroomgeleidende elastiek
- tot ca. dubbele lengte uittrekbaar
- geen vastklemmen van manen of staartharen

Stel bestaande uit: 1 x Poortgreep, 1 x stroomgeleidende 7 mm elastiek met 3 x 0,30 mm roestvrijstalen geleider, 2 x Touwverbinding, 1 x ringsisolator, 2 x poortisolator



Art.nr.	Kleur	Rekbaarheid		€
441865	wit / zwart	3 - 6 m	1/15	
441866	wit / zwart	4,5 - 9 m	1/15	

Art.nr.	Beschrijving	BE	Stuks / VE		€
441890	Rubberen schrikdraadkoord	1 Stuks	25 / Stuks	1/12	
441891	Rubberen schrikdraadkoord	1 Stuks	50 / Stuks	1/6	



## Weidepoort verstelbaar

- stabiele, verzinkt stalen weidepoort

Inhoud van de levering: 1 x Weidepoort, 2 x Scharnier, 1 x Sluutoptie, 6 x Houtschroef (12 x 80 mm)



De scharnieren kunnen door het verstellen van de draadeinden van de scharnieren worden afgesteld!



Uittrekmogelijkheid met vastzetschroef



Slotoptie beschikbaar (zonder slot)

- optioneel met hangslot afsluitbaar

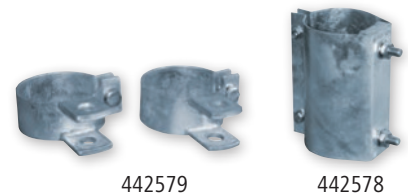

De scharnieren kunnen door het verstellen van de draadeinden van de scharnieren (willekeurig in hoogte instelbaar) worden afgesteld!

Slotoptie beschikbaar (zonder slot)

Art.nr.	Beschrijving	verstelbaarheid	Materiaal	Hoogte		€	
44893	Weidepoort verstelbaar	1 - 1,7 m	staal verzinkt	110 cm	1		
44892	Weidepoort verstelbaar	2 - 3 m	staal verzinkt	110 cm	1		
44891	Weidepoort verstelbaar	3 - 4 m	staal verzinkt	110 cm	1		
44895	Weidepoort verstelbaar	4 - 5 m	staal verzinkt	110 cm	1		
442557	Weidepoort verstelbaar	5 - 6 m	staal verzinkt	110 cm	1		

Art.nr.	Beschrijving	Materiaal	Lengte	Ø		€	
442577	Poortpaal voor weidepoort met kunststof kap	Metaal verzinkt	2 m	88 mm	1		
442578	Slothouder voor poortpaal	Metaal verzinkt			1		
442579	Scharnierboutopname voor paal weidepoort hekken (paarsgewijs)	Metaal verzinkt			1		





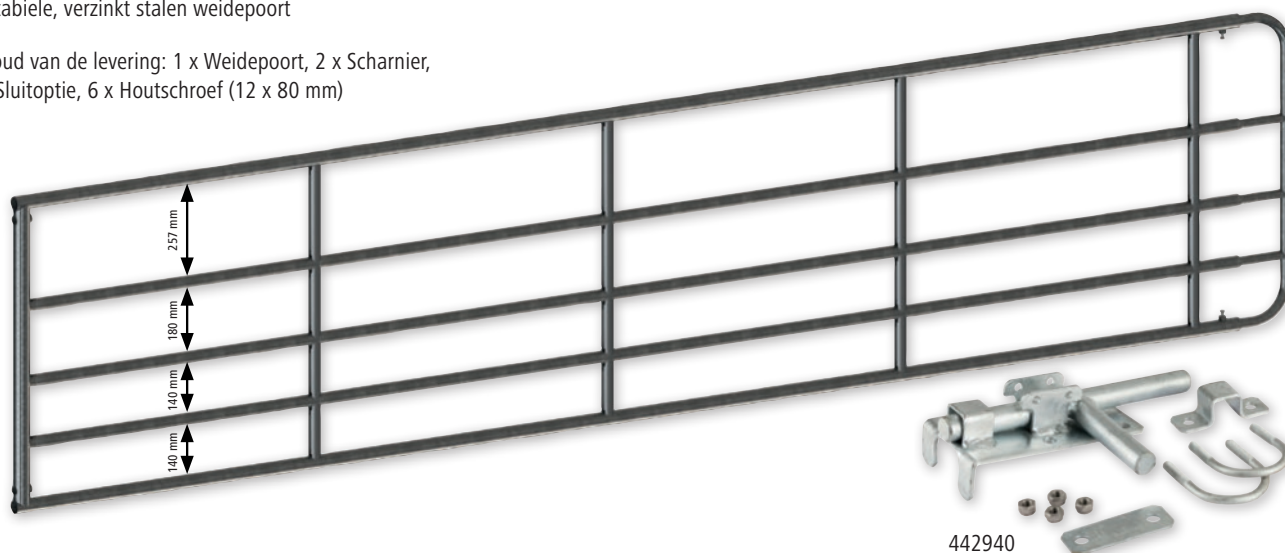

Houd rekening met aparte transportkosten!

## Weidepoort verstelbaar

- stabiele, verzinkt stalen weidepoort

Inhoud van de levering: 1 x Weidepoort, 2 x Scharnier, 1 x Sluiptoepie, 6 x Houtschroef (12 x 80 mm)



Art.nr.	Beschrijving	verstelbaarheid	Materiaal	Hoogte			€	
442900	Weidepoort verstelbaar	2 - 3 m	staal verzinkt	90 cm	1	50		
442901	Weidepoort verstelbaar	3 - 4 m	staal verzinkt	90 cm	1	23		
442902	Weidepoort verstelbaar	4 - 5 m	staal verzinkt	90 cm	1	23		

Art.nr.	Beschrijving		€
442940	Vergrendeling voor weidepoorten	1	





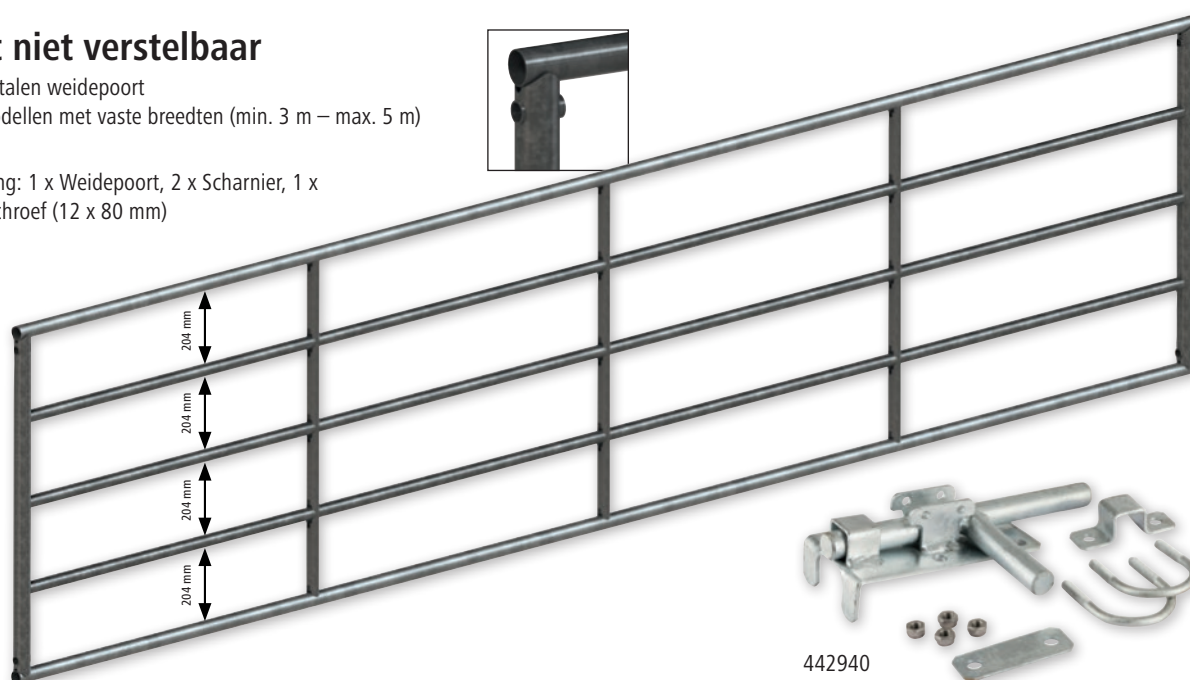

Houd rekening met aparte transportkosten!

## Weidepoort niet verstelbaar

- stabiele, verzinkt stalen weidepoort
- 4 verschillende modellen met vaste breedten (min. 3 m – max. 5 m)

Inhoud van de levering: 1 x Weidepoort, 2 x Scharnier, 1 x Sluiptoepie, 6 x Houtschroef (12 x 80 mm)



Art.nr.	Beschrijving	Materiaal	Lengte	Hoogte			€	
442920	Weidepoort niet verstelbaar	staal verzinkt	3 m	1 m	1	23		
442921	Weidepoort niet verstelbaar	staal verzinkt	3,5 m	1 m	1	23		
442922	Weidepoort niet verstelbaar	staal verzinkt	4 m	1 m	1	23		
442924	Weidepoort niet verstelbaar	staal verzinkt	5 m	1 m	1	23		

Art.nr.	Beschrijving		€
442940	Vergrendeling voor weidepoorten	1	

Houd rekening met aparte transportkosten!

## Overslaggrendel voor weidepoorten

- maakt de montage of stevige verbinding van dubbele poorten mogelijk
- betrouwbaar sluitmechanisme met vergrendelfunctie, optioneel met hangslot afsluitbaar (niet bij de levering inbegrepen)
- geschikt voor alle vaste en uittrekbare weidepoorten
- Materiaal: metaal vuurverzinkt

Aanbevolen toebehoren: Borgpen voor weidepoorten (442572)

Nieuwigheid

NEW



Art.nr.		€
442571	1	

## Borgpen voor weidepoorten

- maakt het mogelijk om open weidepoorten in elke positie vast te zetten
- ideaal bij de opbouw van dubbele weidepoorten om bij het openen van één helft van de poort de andere helft te vergrendelen - aanbevolen toebehoren: Overslaggrendel voor weidepoorten (442571)
- geschikt voor alle vaste en uittrekbare weidepoorten
- zeer eenvoudige en snelle montage, alle schroeven en beugels worden meegeleverd
- de hoogte kan door sleufgaten flexibel worden aangepast, zodat ook weidepoorten met grotere bodemafstanden kunnen worden vastgezet
- Materiaal: metaal vuurverzinkt

Nieuwigheid

NEW



Art.nr.		€
442572	1	

## Montageset voor weidepoorten

- voor de eenvoudige montage van uw weidepoort aan een paal
- Materiaal: metaal vuurverzinkt

Stel bestaande uit: 2 x Scharnier, 1 x Sluioptie (442558), 6 x Houtschroef

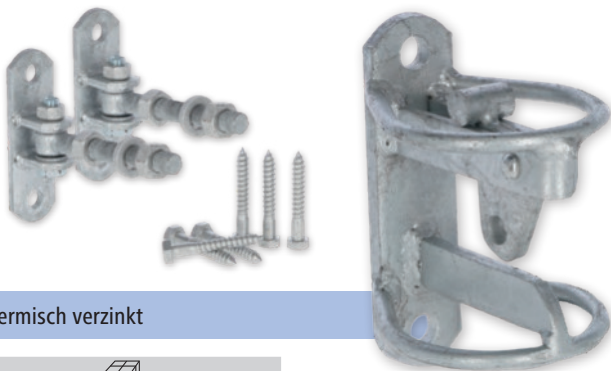

thermisch verzinkt

Art.nr.		€
44890	1	

## Sluioptie voor weidepoort-montageset

- maakt het vergrendelen van uw weidepoort mogelijk met behulp van een hangslot
- Hangslot wordt niet meegeleverd!
- Materiaal: metaal vuurverzinkt



thermisch verzinkt

Art.nr.		€
442558	1/2	

## Doorzwenkslot voor weidepoorten

- met de zwenksluiting kan de poort in beide richtingen worden geopend
- de sluiting wordt met de meegeleverde schroeven aan de paal en de poort gemonteerd
- geschikt voor alle weidepoorten
- Materiaal: Metaal

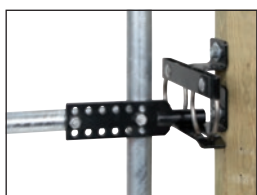

Art.nr.	Kleur		€
441025	zwart	1/6	





## Steunwiel voor weidepoorten

- Vol rubberen wiel, Ø 200 mm
- alle stalen onderdelen thermisch verzinkt
- flexibel in hoogte verstelbaar



Art.nr.		€
442559	1	



## Elektrische set voor weidepoorten

- ulteriore elettrificazione del impianto recinto all'interno delle porte pascolo
- u kunt het weidehek handmatig blijven openen

441224 set bestaande uit: 6 x ringklem, 6 x ringisolator met korte steun met metrische schroefdraad, 1 x touw/lint-koppeling, 14 m touw Ø 6 mm (Top Line Plus)



Art.nr.	Stuks / VE		€
441224	1 / Blister	1/16	

## Insteekhek

- praktisch insteekstelsysteem voor het eenvoudig opbouwen van afsluitingen
- geschikt voor het maken van voorverzamelruimtes, omheiningen, individuele en groepsbakken of stalafscheidingen
- 7 dwarsbuizen met van onderen naar boven oplopende afstand, buisdiameter: 25,0 of 21,3 mm

442603: deur met poortgrendel en verstevigd frame, doorgangsbreedte 57 cm

442604: deur met poortgrendel en verstevigd frame, doorgangsbreedte 57 cm

442611: met twee centraal geplaatste lamdoorgangen met verstelbare breedte (17,5 cm/24,5 cm)



Extra sterke verbindingsschijven (5 mm)

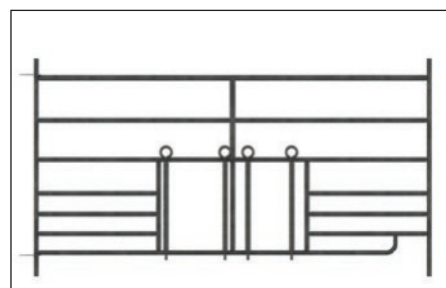
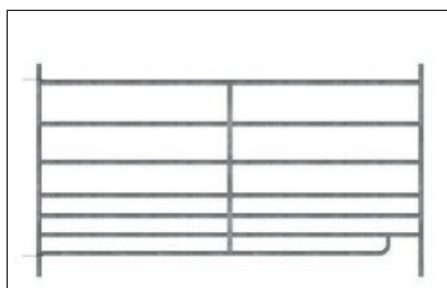
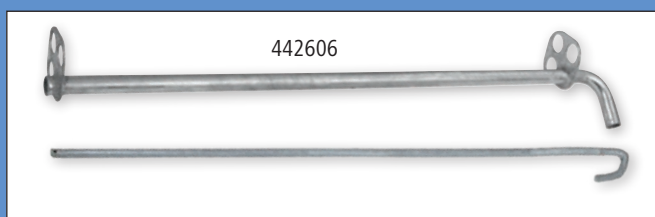

Art.nr.	Beschrijving	Materiaal	Breedte	Hoogte			€
442600	Insteekhek	metaal vuurverzinkt	137 cm	92 cm	1	80	
442601	Insteekhek	metaal vuurverzinkt	183 cm	92 cm	1	60	
442602	Insteekhek	metaal vuurverzinkt	275 cm	92 cm	1	80	
442603	Insteekhek met poort	metaal vuurverzinkt	183 cm	92 cm	1	68	
442604	Insteekhek met poort	metaal vuurverzinkt	275 cm	92 cm	1	60	
442611	Insteekhek met 2 lamdoorgangen	metaal vuurverzinkt	183 cm	92 cm	1	60	

Art.nr.	Beschrijving	Materiaal	Lengte	Breedte	Hoogte	Ø		€
442606	Hulpstang voor aansluiting van hekken met stangen	Metaal verzinkt			92 cm		1	
442607	Emmerhouder	Metaal verzinkt				30 cm	1	
32702	Hooiruif dubbel	Metaal verzinkt	61,5 cm	50 cm	48 cm		1	
32704	Hooiruif dubbel	Metaal verzinkt	62,5 cm	51 cm	48 cm		1	
442612	Verbindingsstang voor insteekbare omheining	Metaal verzinkt			95 cm		1/20	

Houd rekening met aparte transportkosten!

## Overkapping voor insteekhekken

complete set met zeil en stangen

- overkapping voor mobiel onderdak voor schapen en geiten (bescherming tegen regen, wind en zon)
- geschikt voor vaste steekhorden 2,75 m x 2,75 m
- snelle montage zonder gereedschap door steekverbindingen en vleugelmoeren
- extreem robuust en UV-stabiel vrachtwagenzeil, aan de hoeken afgezoomd
- Bevestiging van het zeil aan de dakconstructie met leren riemen resp. door meegeleverde kabelbinders aan de insteekhekken



Inhoud van de levering: Dakconstructie incl. schroeven, Dakzeil met ogen en lederen riemen, Kabelbinder

Art.nr.		€
442615	1	



Art.nr.	Beschrijving	Materiaal	Lengte	Ø	BE	Stuks / VE		€
442616	Grondanker voor steekhekoeverkapping	Metaal verzinkt	60 cm	10 mm	1 Verp	4 / Verp	1/10	

## Complete set voor weideschuilstal voor schapen en geiten

- mobiel onderdak voor schapen en geiten (bescherming tegen regen, wind en zon)
- afmeting onderdak: 2,75 m x 2,75 m
- snelle montage zonder gereedschap door steekverbindingen en vleugelmoeren
- extreem robuust en UV-stabiel vrachtwagenzeil, aan de hoeken afgezoomd
- Bevestiging van het zeil aan de dakconstructie met leren riemen resp. door meegeleverde kabelbinders aan de insteekhekken



Stel bestaande uit: 1 x dakconstructie incl. schroeven en zeil met ogen en leren riemen (442615), 3 x insteekhekken, 275 x 92 cm, metaal verzinkt (442602), 1 x insteekhekken met deur, 275 x 92 cm, metaal verzinkt (442604), 4 x grondanker voor steekhekoeverkapping, 60 cm, metaal verzinkt (442616)



Art.nr.		€	
442614	1		



## Weidepaneel

- ideaal voor het construeren van mobiele en flexibele omheiningen, maar ook voor provisorische boxen en stallen
- ook zeer veel gebruikt voor het omheinen van voltigeer- en longeerplaatsen
- ook geschikt voor de bouw van vanginstallaties en drijfgangen
- hoogte van de bovenste buis 1,60 m
- veiligheidopspringbeugel voorkomt het verwonden van dieren. Het dier raakt, als het op het paneel springt, niet tussen de panelen terecht
- van vlakke ovale buis 50 x 30 mm
- kleine buisafstand 20 cm
- snelsluitketting vergemakkelijkt en versnelt het verbinden van meerdere panelen
- hoge stabiliteit bij een laag gewicht
- zeer goede, stevige stand dankzij U-vormige voet

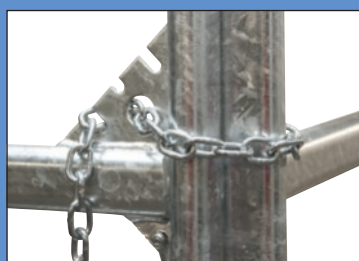

Snelle kettingsluiting thermisch verzinkt







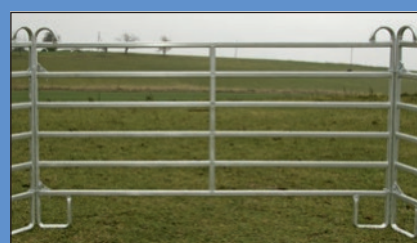

Veiligheidopspringbeugel



zeer goede, stevige stand dankzij U-vormige voet



Vlakke ovale buis

Art.nr.	Beschrijving	Materiaal	Lengte	Hoogte			€	
442591	Weidepaneel zonder poort	metaal vuurverzinkt	240 cm	170 cm	1	48		
442592	Weidepaneel zonder poort	metaal vuurverzinkt	300 cm	170 cm	1	36		
442593	Weidepaneel zonder poort	metaal vuurverzinkt	360 cm	170 cm	1	18		

Houd rekening met aparte transportkosten!

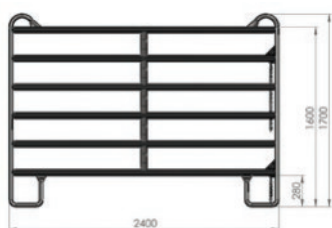

442591

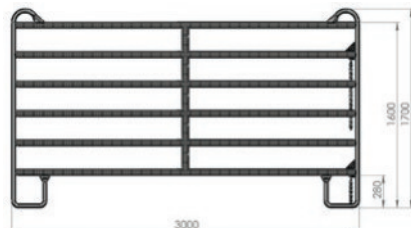

442592

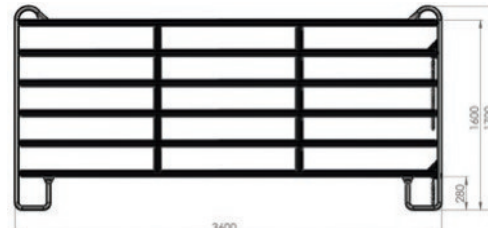

442593

## Weidepaneel met poort





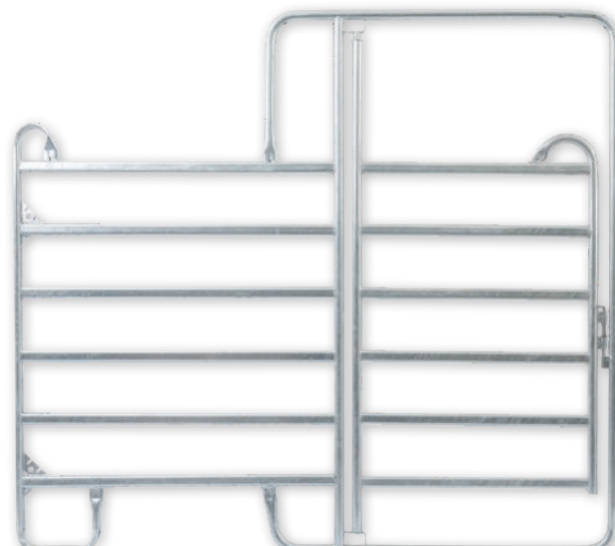

- maakt inbouwen van een doorgang in de omheining mogelijk
- poortbreedte 1 m
- sluitgrendel om de omheining te openen en te sluiten

Montagevoorbeeld



vergrendeling



Art.nr.	Beschrijving	Materiaal	Lengte	Hoogte			€	
442594	Weidepaneel met poort	metaal vuurverzinkt	240 cm	220 cm	1	18		
442595	Weidepaneel met poort	metaal vuurverzinkt	300 cm	220 cm	1	18		
442596	Weidepaneel met poort	metaal vuurverzinkt	360 cm	220 cm	1	18		

Houd rekening met aparte transportkosten!

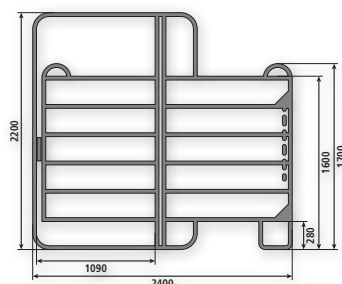

442594

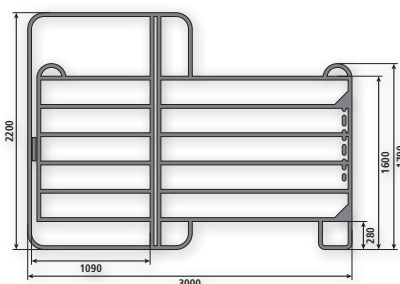

442595

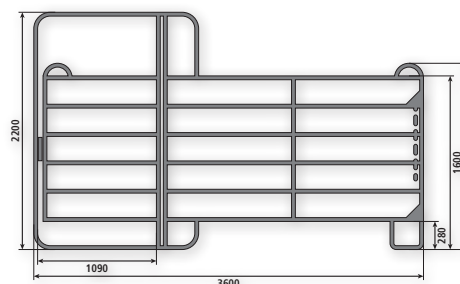

442596

## Verbinder voor weidepanelen

- ideaal voor het verbinden van twee weidepanelen (platte ovale buizen)
- wij raden altijd het gebruik van twee verbinders aan voor een veilige verbinding van twee weidepanelen
- maakt ook de verbinding van weidepanelen over hoeken mogelijk
- geschikt voor alle weidepanelen met/zonder poort
- Materiaal: metaal vuurverzinkt

Nieuwigheid

NEW



Art.nr.  €  
442574 1/20

## Wand-/vloerhouder voor weidepanelen

- voor het bevestigen van weidepanelen of insteekbare omheiningen aan wand of vloer
- door de schroef dicht bij de wand weg te laten, kunnen panelen ook onder een lichte hoek worden bevestigd om kleinere hellingen of stijgingen in het terrein te compenseren
- Materiaal: metaal vuurverzinkt

Nieuwigheid

NEW



Art.nr.  €  
442573 1

## Hooistolp voor ronde balen

- voor ronde balen met max. ø 160 x h 125 cm of ø 130 x h 135 cm
- breukvast, vorstbestendig kunststof materiaal met geïntegreerde UV-bescherming
- stevige constructie
- met op dieren afgestemde en letselveilige voeropeningen
- waterafvoerende regengoten boven de voeropeningen
- met geïntegreerd hijs oog, geschikt voor vork van frontlader
- met geïntegreerde fixatieoogen voor de bevestiging van de bodem aan de hooistolp
- bodem (apart verkrijgbaar) voor een droge opslag van de hooibaal - kan voor het transport met de hooistolp worden vergrendeld



Technische gegevens	14557	14558
Hoogte	164 cm	164 cm
Buitendiameter	185 cm	185 cm
Binnendiameter	160 cm	160 cm
Voederplekken	5	10



Art.nr.	Kleur	Geschikt voor			€	
14557	olijfgroen	Runderen / paarden	1	6		
14558	olijfgroen	Schapen / geiten / Kalveren / Pony's	1	6		

Art.nr.	Beschrijving	Kleur	Materiaal	passend voor		€	
14559	Bodem voor hooistolp	olijfgroen	kunststof UV-gestabiliseerd	14557, 14558	1		
14556	Grondverankering voor hooistolp en bodem		Metaal	14557, 14558, 14559	1/10		

Houd rekening met aparte transportkosten!

## Vierkante ruif Hobby

- geschikt voor ronde en rechthoekige balen tot een lengte resp. diameter van 1,4 m
- 1 x Onderstel van vierkante buizen
- voor vulling kunnen 2 kanten eenvoudig worden geopend
- driepuntsophanging
- zeer laag voederverlies
- levering als bouw pakket inclusief dakrandbescherming rondom, driepuntsophanging met veiligheidsbeugel
- bakafmeting binnen: ca. 1,45 x 1,45 m
- in hoogte verstelbare glij-ijzers (aanpassing aan de grootte van de dieren)
- Materiaal: metaal vuurverzinkt

Bij gebruik van voedermiddelen die de verzinking kunnen aantasten (bijv. kuilvoer) vooraf een beschermcoating aanbrengen.



Art.nr.	Lengte	Breedte	Hoogte	Voederplekken			€	
291300	150 cm	150 cm	240 cm	8	1	6		

Houd rekening met aparte transportkosten!

## vierkante standaardruif met palissade voerhek voor paarden en runderen

- geschikt voor ronde en rechthoekige balen tot een lengte resp. diameter van 1,8 m
- 1 x Onderstel van vierkante buizen
- voor vulling kunnen 2 kanten eenvoudig worden geopend
- driepuntsophanging
- zeer laag voederverlies
- levering als bouw pakket inclusief dakrandbescherming rondom, driepuntsophanging met veiligheidsbeugel
- Bakafmeting binnen: ca. 1,9 x 1,9 m
- Materiaal: metaal vuurverzinkt



Art.nr.	Lengte	Breedte	Hoogte	Voederplekken			€
291289	230 cm	230 cm	250 cm	12	1	6	

Houd rekening met aparte transportkosten!



## vierkante standaardruif met zelfvang-voederrooster voor hoornloze runderen

- geschikt voor ronde en rechthoekige balen tot een lengte resp. diameter van 1,8 m
- 1 x Onderstel van vierkante buizen
- voor vulling kunnen 2 kanten eenvoudig worden geopend
- driepuntsophanging
- zeer laag voederverlies
- levering als bouw pakket inclusief dakrandbescherming rondom, driepuntsophanging met veiligheidsbeugel
- Bakafmeting binnen: ca. 1,9 x 1,9 m
- Materiaal: metaal vuurverzinkt



Art.nr.	Lengte	Breedte	Hoogte	Voederplekken			€
291294	230 cm	230 cm	250 cm	12	1	6	

Houd rekening met aparte transportkosten!

Art.nr.	Beschrijving	Materiaal			€
291299	Zelfvang-voederrooster enkel	metaal vuurverzinkt	1	6	



Driepunts ophanging  
(met veiligheidsbeugel)



Dakrandbescherming  
rondom

Bij gebruik van voedermiddelen die de verzinking kunnen aantasten (bijv. kuilvoer) vooraf een beschermcoating aanbrengen.



## Vierkante ruif met palissade-voerhek

- universele ruif voor paarden en runderen
- geschikt voor ronde en rechthoekige balen tot een lengte resp. diameter van 1,8 m
- zeer stabiele uitvoering, zeer sterk materiaal, onderstel van 2 vierkante buizen
- voor vulling kunnen 2 kanten eenvoudig worden geopend
- in hoogte verstelbare glij-ijzers (aanpassing aan de grootte van de dieren)
- driepuntsophanging
- zeer laag voederverlies
- levering als bouw pakket inclusief dakrandbescherming rondom, driepuntsophanging met veiligheidsbeugel
- Bakafmeting binnen: ca. 2,0 x 2,0 m
- Materiaal: metaal vuurverzinkt



Art.nr.	Lengte	Breedte	Hoogte	Voederplekken			€	
291255	212 cm	212 cm	250 cm	12	1	6		

Houd rekening met aparte transportkosten!

## Vierkante paardenruif met veiligheidshekken

- Voederruif voor paarden met 12 voederplaatsen
- geschikt voor ronde en rechthoekige balen tot een lengte resp. diameter van 1,8 m
- zeer stabiele uitvoering, zeer sterk materiaal, onderstel van 2 vierkante buizen
- voor vulling kunnen 2 kanten eenvoudig worden geopend
- in hoogte verstelbare glij-ijzers (aanpassing aan de grootte van de dieren)
- driepuntsophanging
- zeer laag voederverlies
- levering als bouw pakket inclusief dakrandbescherming rondom, driepuntsophanging met veiligheidsbeugel
- Bakafmeting binnen: ca. 2,0 x 2,0 m
- Materiaal: metaal vuurverzinkt



Art.nr.	Lengte	Breedte	Hoogte	Voederplekken			€	
291256	212 cm	212 cm	250 cm	12	1	6		

Houd rekening met aparte transportkosten!



Driepunts ophanging (met veiligheidsbeugel)



Dakrandbescherming rondom



2 onderstellen van vierkante buizen voor nog meer stabiliteit

Bij gebruik van voedermiddelen die de verzinking kunnen aantasten (bijv. kuilvoer) vooraf een beschermcoating aanbrengen.



## Ronde ruif 8 voederplaatsen

voor los voeder of kleine hogedrukbalen

- voerhekken • wordt als bouw pakket geleverd • 4-delig, transport in stationcar mogelijk • buiten of in loopstallen kunnen met de segmenten ook wand- en hoekruiven worden ingericht • geen driepuntsophanging • Materiaal: metaal vuurverzinkt

Technische gegevens	291257
Hoogte	116 cm
Buitendiameter	150 cm
Binnendiameter	132,5 cm
Voederplekken	8

Art.nr.			€	
291257	1	5		

Houd rekening met aparte transportkosten!



## Ronde ruif 12 voederplaatsen

Voor normale en ronde balen

- voerhekken • 3 delen • driepuntsophanging • wordt als bouw pakket geleverd
- Materiaal: metaal vuurverzinkt

Technische gegevens	291258
Hoogte	116 cm
Buitendiameter	236 cm
Binnendiameter	219 cm
Voederplekken	12

Art.nr.			€	
291258	1	5		

Houd rekening met aparte transportkosten!







## voerbesparingsnet

Het net wordt over het voeder/de baal gespannen, zodat de dieren langzamer en grondiger vreten, wat bijdraagt tot een betere vertering

- minder stofvorming
- op de diersoort afgestemde voederopname
- gering verlies van voeder
- met rubber touw
- Materiaal: Polypropyleen



Art.nr.	Kleur	Lengte	Breedte	Maaswijdte			€
291260	groen	3,6 m	2,4 m	45 x 45 mm	1/6	48	
291261	groen	3,6 m	2,4 m	100 x 100 mm	1/10	80	
291262	groen	2,8 m	2,8 m	45 x 45 mm	1/6	72	
291263	groen	2,8 m	2,8 m	100 x 100 mm	1/12	96	

Art.nr.	Beschrijving	Materiaal	Lengte	Breedte		€	
291295	Frame voor voederbesparingsnet	Metaal verzinkt	1,83 m	1,83 m	1		

<b>2</b>	
230 Volt Netzteil	23

<b>A</b>	
Abrollgriffe	91
Abspannisolator	145
Abspannisolator Polyamid für Stahldraht	145
Abspannset	112
Abstandisolator T-Post	121
Adapterkabel	35
Alkaline Trockenbatterie Power Block	45
Alkaline Trockenbatterie TITAN	45
Allround Klemmisolator	148
ALU GUARD Weidezaundraht	108
Anti-Diebstahlkasten	33

<b>B</b>	
Band-, Seil-, Eckisolator T-Post	122
Band-/Seil-Ecklösung T-Post	122
Band-/Seilspanner Premium	144
Band-Eckisolator Cavallo	123, 145
Band-Torgriffverbinder Litzclip®	158
Bandanschlusskabel	53
Bandisolator T-Post	121
Bandkupplung	53
Bandtorisolator-Set Profi T-Post	122
Bandtorisolator Profi	144
Bandverbinder	100
Bandverbinderplatte	100
Basic Kunststoffpfahl	134
BASIC Weidezaunband	98
BASIC Weidezaunlitze	99
BASIC Weidezaunseil	99
Batterieladegerät	44
Batterietester	44
Befestigungsschelle	153
Big Euro Haspel	57
BIG Ringisolator	140, 141
Blitzschutz	60
Blitzschutzdrossel	60
Breitband-Ringisolator	142
Breitbandisolator	143

<b>C</b>	
Cavallo Band-Eckisolator	145
Cavallo Band-Eckisolator	123
Classic Kunststoffpfahl	132
CLASSIC Weidezaunband	96
CLASSIC Weidezaunlitze	97
CLASSIC Weidezaunseil	97
ClassicNet	66

<b>D</b>	
Digital-Voltmeter	48
Drahtabroller	106
Drahtabroller Vario	106
Drahtlitze	108
Drahtspanner	114
Drahtverbinder	109
Drahtverbinder Wire Link	109
Drahtverbindungsklemme	109
DUO Haspel	56
Durchschwingschloss	166

<b>E</b>	
E-Line Torsystem	163
Easy-Loop Steckverbinder	112
Easy Drill EDX Ringisolator	141
Easy Tape Klippisolator	143
EasyNet	69
Eck-/Streckenisolator Profi	144
Eckisolator	145, 152
Eckisolator Super	123, 145
Ecklösung	112
Eco Euro Haspel	57
Eco Kunststoffpfahl	134
Eco Torsystem	163
EconomyLine Monolitze	104

Einhand-Abrollhilfe	91
Einschrauber	140
Eisendraht	106
Electro Gate Elektro-Viehschranke	161
Elektro-Set	167
Elektro-Viehschranke Electro Gate	161
Erd- und Zaunanschlusskabel	54
Erd-/ Tragestab	19
Erdanschlusskabel	55
Erdböhrer	115
Erweiterungselement	171
Euro Cord Seilisolator	147
Euro Haspel	57
Euro Haspel Big	57
Euro Haspel Eco	57
Euro Seilisolator	146
Euro Tape Isolator	142

<b>F</b>	
Farmerzange Standard	115
Federstahlpfahl	136
Fence-Checker	49
Fence Clip	91, 157
Fence Controller	48
FenceCONTROL	46
Festzaunisolator Highland	147
FlexiGate	162
Futtersparnetz	175

<b>G</b>	
Gate Lock	159
Getriebehaspel 3:1	58

<b>H</b>	
Handramme	115
Haspel DUO	56
Haspel Super Big	56
Haspelhalter	59
Heuglocke	172
Highland Festzaunisolator	147
Hobby Viereckraufe	173
Hobbyset	40
Hochleistungs-Ein/Ausschalter	60
Hochspannungs-Untergrundkabel	52
Hochspannungs-Untergrundkabel Premium51	
Hochspannungskabel-Verbinder	52
Holzpfahlhalterung	30
Holzschlegel	115

<b>I</b>	
Isolator	140
Isolator Euro Tape	142
Isolator Pinlock	147

<b>K</b>	
Kaninchennetz	89
Katzennetz	88
Kettenspanner	115
Klemmisolator Allround	148
Klemmisolator Profi	143
Klippisolator	153
Klippisolator Easy Tape	143
Klippisolator TITAN Tape	142
Kombisolator Premium	146
Kompakt Ringisolator	141
Kompakthaspel	58
Kopfisolator Band/Seil-Ecklösung T-Post	120
Kopfisolator T-Post	120
Krampennagel	113
Kunststoffhammer	115
Kunststoffhaspel Super	56
Kunststofföse	128
Kunststoffpfahl	134
Kunststoffpfahl Basic	134
Kunststoffpfahl Classic	132
Kunststoffpfahl Eco	134
Kunststoffpfahl Titan	130
Kunststoffpfahl Titan Plus	130

<b>L</b>	
Langstiel-Bandisolator	150
Langstiel-Klippisolator	151, 153
Langstiel-Ösenisolator	151
Langstiel-Ringisolator	150
Langstiel-Seilisolator	150
Litzclip® Band-Torgriffverbinder	158
Litzclip® Litzen-Kreuzverbinder	86
Litzclip® Litzen-T-Verbinder	86
Litzclip® Litzenverbinder	86, 101
Litzclip® Reparaturset	86
Litzclip® Seilverbinder	101
Litzen-Kreuzverbinder Litzclip®	86
Litzen-T-Verbinder Litzclip®	86
Litzenverbinder Litzclip®	86, 101

<b>M</b>	
MaxiNet	76
Metall-Akkukasten	33
Metallclip	128
Metallpfahl T-Post	117
Monolitze EconomyLine	104
Montageset	166
Multipfahl	59

<b>N</b>	
Nagelisolator	149

<b>O</b>	
Octo Wood	124
Ösen-Federstahlpfahl	137
Ösen-Metallpfahl	137
Oval-Fiberglaspfahl	129
OviNet	70, 71
OviNet Profi	68

<b>P</b>	
Pferde-Viereckraufe	174
Pinlock Isolator	147
Pinlockisolator T-Post	121
Porzellan-Eckisolator	113
Porzellan-Zugisolator	113
PoultryNet	83
PoultryNet orange	82
Power Block Alkaline Trockenbatterie	45
Premium AGM 15 Ah	43
Premium AGM Akku	43
Premium Band-/Seilspanner	144
Premium Hochspannungs-Untergrundkabel51	
Premium Horse Wire	110
Premium Kombisolator	146
Premium Plus Torgriff	156
Premium Torgriff	156, 158
Profi Bandtorisolator	144
Profi Eck-/Streckenisolator	144
Profi Klemmisolator	143
Profi T-Post Bandtorisolator-Set	122
PROFI Weidezaunband	94
PROFI Weidezaunlitze	95
PROFI Weidezaunseil	95

<b>R</b>	
Ramme	119
Recyclingpfahl	126, 127
Reparaturset	85
Reparaturset Litzclip®	86
Ringisolator	140, 141, 152
Ringisolator BIG	140, 141
Ringisolator Easy Drill EDX	141
Ringisolator Kompakt	141
Ringisolator Super BIG	141
Ringisolator T-Post	121
Ringisolator TITAN EDX	140
Ringisolator Vario Classic	148
Rund-Fiberglaspfahl	129

Overslaggrendel voor weidepoorten	166
OviNet	71
OviNet Maxi	76
OviNet Premium	70

## P

Palentrekker voor T-post	123
Pinlock-isolator T-Post	125
Pinlock Isolator	147
Pluimveen	81
Poort voor schrikdraadnetten	84
Poortgreep	156, 157
Poortgreep Litzclip®-lintaansluiting	158
Poortgreep met lintaansluiting	159
Poortgreep met Litzclip®-verbinder	158
Poortgreep met touw- en litzedraadaansluiting	159
Poortgreep met veer	160
Poortgreep Premium Plus	156
Poortgreep Soft Grip	156
poortisolator	155
poortisolator T-Post	127
poortisolator T-Post Vario	126
poortisolator Vario	155
poortisolator Vario Profi	154
poortisolator X <sup>3</sup> Premium	154
Poortsysteem E-Line	163
Poortsysteem Eco	163
poortverenst	160
Porselein-hoekisolator	113
Porselein-trekisolator	113
PoultryNet Premium	80
Power Block Droge alkalinebatterij	45
Premium AGM-accu	42
Premium AGM 15 Ah complete set	42
Premium BIG Ringisolator	140, 141
Premium Combinatie-isolator	146
Premium Gleufisolator	146
Premium Hoek-/lijnisolator	144
Premium Hoekisolator	127, 145
Premium Hoogspanningsgrondkabel	51
Premium Horse Wire	110
Premium Lint- en touwspanner	144
Premium Lintisolator	144
Premium pluimveennet	80
Premium Plus Poortgreep	156
PROFI Afrasteringslint	94
PROFI Afrasteringslitzedraden	95
PROFI Afrasteringstouw	95
Profi klemisolator	143

## R

Recyclepaal kruisprofiel	119
Recyclepaal rond profiel	119
Recyclepaal vierkant profiel	119
Reparatieset	83
Reparatieset voor verticale ribben in weidenetten	82
Ringisolator	140, 141, 152
Ringisolator BIG	141
Ringisolator Compact	141
Ringisolator Easy Drill EDX	141
Ringisolator met lange steel	150
Ringisolator Premium BIG	140, 141
Ringisolator T-Post	125
Ringisolator TITAN EDX	140
Ringisolator Vario Classic	148
Ronde glasvezelpaal	129
Ronde ruif 12 voederplaatsen	175
Ronde ruif 8 voederplaatsen	175

## S

Safety Link voor schrikdraadkoord Litzclip®	102
Schrikdraadapparaat met zonnepaneel	27, 29
Schrikdraadtesters	49
Schrikdraadtesters met led-weergave	49
Schroefisolator Vario Plus	148
Schroefisolator voor ronde palen	149
Signaallint	78
Signal Light	48
Slangisolator	113
Sluutoptie voor weidepoort-montageset	166

Soft Grip Poortgreep	156
Spanbeugel voor draadspanner	114
Speciale aardingen	50
Speciale aardpen voor mobiel gebruik	50
Speciale natte accu 12 volt	43
Speciale staaldraad voor permanente afrastering	106
Spijkerisolator	149
Spiraalgrondanker/bevestigingsanker	31
Spiraalgrondanker/bevestigingsanker voor apparaten op zonne-energie	28
Splintisolator voor hoekstaalpaal	136
Standard Afrasteringstang	115
Steuer Afrasteringslitzedraden	100
Steunpaal voor weidenetten	78
Steunwiel voor weidepoorten	167
Stijgbeugelpaal	130
Super Big Haspel	56
Super Kunststof haspel	56

## T

T-Post Afstandisolator	125
T-Post Hoek-touwenisolator	127
T-Post Koordisolator	125
T-Post Kopisolator	124
T-Post Kopisolator lint/koord-hoekoplossing	124
T-Post Lint-, touw-, hoekisolator	126
T-Post Lint-/koord-hoekoplossing	126
T-Post Lintisolator	125
T-Post Metalen paal	121
T-Post Omheining-beginset	122
T-Post Pinlock-isolator	125
T-Post poortisolator	127
T-Post Premium lintpoortisolatorset	126
T-Post Ringisolator	125
T-Post universele clipset	123
T-Post Universele Klemmenst	123
T-Post Variabele hoekset	122
T-Post Vario poortisolator	126
Tandwiel-draadspanner	114
Temperatuurcompensatieveer	114
TITAN A 1600	25
TITAN A 4000	25
TITAN A 7500	23
TITAN Afrasteringslint	92
TITAN Afrasteringslitzedraden	93
TITAN Afrasteringstouw	93
TITAN B 250	39
TITAN B 480	37
TITAN Droge alkalinebatterij	45
TITAN DUO 1500	19
TITAN DUO 3000	19
TITAN DUO 6500	19
TITAN EDX Ringisolator	140
Titan Kunststof paal	130
TITAN N 1800	15
TITAN N 3800	15
TITAN N 6800	15
TITAN Ni 12000	13
TITAN Ni 16000	13
TITAN Ni 20000 D	13
Titan Plus Kunststof paal	130
TITAN S 1400	29
TITAN S 400	27
TITAN S 4200	29
TITAN Tape Clipisolator	142
TitanLight Net	68
TitanNet	67
TitanNet 145	73
TitanNet Premium	66
TitanNet Premium Vario	74
Toernooi-/paddockset 7 x 7 m	41
Toerruiterset	40
TopLine Horse Wire	111
Touwisolator met lange steel	150
Touwverbindingen	104
Touwverbindingen Litzclip®	102

## U

universele clipset T-Post	123
Universele klemmenst T-Post	123

## V

Variabele hoekset T-Post	122
Vario Classic Ringisolator	148
Vario Draadafroller	106
Vario Plus Schroefisolator	148
Vario poortisolator	155
Vario Profi poortisolator	154
Verbinder voor weidepanelen	171
Verenstaalpaal	136
Verenstaalpaal met ogen	137
Verlengkabelset	31
Verticale schorenverbinding voor weidenetten	82
Vierkante paardenruif met veiligheidshekken	174
Vierkante ruif Hobby	172
Vierkante ruif met palissade-voerhek	174
vierkante standaardruif met palissade voerhek voor paarden en runderen	173
vierkante standaardruif met zelfvang-voederrooster voor hoornloze runderen	173
voerbepaarsingsnet	175
Volledig kunststof paal	134
Voorzet-oogisolator	151

## W

Waarschuwingbord	61
Waarschuwingbord Let op schrikdraad!	61
Wand-/vloerhouder voor weidepanelen	171
Weidepaneel	170
Weidepaneel met poort	171
Weidepoort niet verstelbaar	165
Weidepoort verstelbaar	164, 165
WildNet	79
Wire Link Draadverbinder	109
WolfStop Aanvullingsset voor weidenetten	77

## X

X <sup>3</sup> Premium poortisolator	154
--------------------------------------	-----

## Z

Zonnepaneel	30
Zonnepaneel 4 watt	30
Zonnepaneel 5 watt	30

**Albert Kerbl GmbH**

Felizenzell 9  
84428 Buchbach  
Germany

Phone +49 8086 933-310  
Fax +49 8086 933-500  
E-Mail [info@kerbl.com](mailto:info@kerbl.com)  
[www.kerbl.com](http://www.kerbl.com)

**Kerbl Austria Handels GmbH**

Wirtschaftspark 1  
9130 Poggersdorf  
Austria

Telefon +43 4224 81555-0  
Telefax +43 4224 81555-629  
E-Mail [order@kerbl-austria.at](mailto:order@kerbl-austria.at)  
[www.kerbl-austria.at](http://www.kerbl-austria.at)

Wij doen er permanent alles aan om ons programma te verbeteren en up-to-date te houden. Daarom behouden wij ons wijzigingen in de uitvoeringen voor. Met de publicatie van deze catalogus verliezen alle oude catalogi en prijslijsten voor deze producten hun geldigheid. Bij alle aangegeven prijzen gaat het om de adviesprijzen van de fabrikant inclusief wettelijke btw. Alle informatie onder voorbehoud van zet- en drukfouten. Prijswijzigingen en fouten voorbehouden. Wijzigingen van kleur en uitvoering zijn om druktechnische redenen mogelijk! Nadruk - ook van delen - is alleen na een voorafgaande goedkeuring toegestaan.

Batterijen en accu's zijn accessoires en daarom niet bij levering inbegrepen.

Met de beschreven producten verbetert u de bewakingszekerheid van uw weide aanmerkelijk. Lokale invloeden en omstandigheden kunnen uw afrasteringssysteem beïnvloeden, waardoor een absolute bewakingszekerheid niet kan worden gegeven. De verkoper garandeert niet dat het afrasteringssysteemuitbraken geheel kan voorkomen. De veiligheid kan met het schrikdraadapparaat en bijbehorende accessoires worden verbeterd.

Verkoop uitsluitend in speciaalzaken!

© 05/2023